

Merten

Minőségi kapcsolók Németországból



A látvány és a mögöttes tartalom összhangja

Süllyesztett betétek



A kiváló minőségű süllyesztett betétek gyors és egyszerű megoldást kínálnak partereinknek a keretek és funkciók cseréjére.

A vásárló számára a termék adta előny abban rejlik, hogy egyszerűen, gyorsan és biztonságosan telepíthetőek, legyen szó szobatermosztátról, fényerőszabályzóról, redőnykapcsolóról vagy RJ45-ös aljzatról.

A német gyártmányú termékek, magas minőségűek és hosszú ideig tartó használatra tervezettek, mindezek mellett gyors és biztonságos a telepítésük.

A funkciók nagyszerű variációja

A System M rugalmasságot és sokféle funkciót kínál: aljzatkivezetést, kapcsolókat és nyomógombokat, ablakredőny-betétet, hőmérsékletszabályozót, T vagy audio és adatátviteli technológiát, mozgás- és jelenlét-érzékelőket, termosztátokat, dimmereket és időkapcsolókat. Az RF és KNX - System M minden követelménynek megfelelő, kiválóan teljesítő technológia.



Forgatógombos fényerőszabályzó



Szobatermosztát

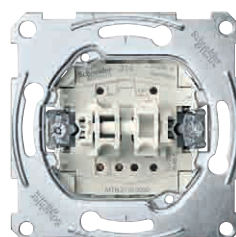

Redőnykapcsoló

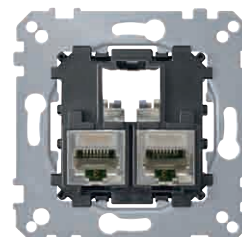

2xRJ45 aljzat



Energiahatékony megoldások:
Ha a logóval jelölt funkciókat használja, energiát és pénzt is megtakaríthat!

QuickFlex®

Süllyesztett betétek gyors szerelése

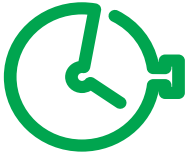

Takarítsa meg
a szerelési idő
25%-át!

A Schneider Electric új QuickFlex® rendszere egy apró lépcsőfok a sikerhez. A QuickFlex® rendszer garantálja, hogy a betétek, a kapcsolók és az aljzatok szerelése 25%-kal gyorsabban és egyszerűbben megvalósítható legyen.

A siker öt tényezője

A gyors telepítés három lépése: csatlakoztatni, igazítani, rögzíteni. Továbbá könnyű tesztelés és intelligens bővített funkciók: ezek a QuickFlex® rendszer sikerének tényezői. Tekintse meg részletesen, mennyivel könnyebbé teszi a telepítést QuickFlex® rendszer használata.



Csatlakoztatás - A csatlakoztatást leegyszerűsíti



Rögzítőkeret - Állítsa be gyorsan és biztonságosan



Rögzítés - Rögzítse másodpercek alatt



Bekötés tesztelése - Kényelmes tesztelés



Modulok - Intelligens kiegészítő funkciók

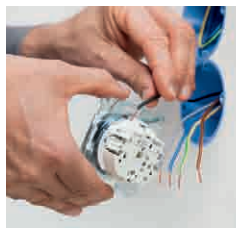

QuickFlex®

Miért érdemes használni?



Gyors rögzítésű csavarokkal, 3 rövid fordulattal

QuickFlex® kapcsoló

Csatlakoztatás
Könnyű csatlakoztatás

Rögzítés
Rögzítse másodpercek alatt

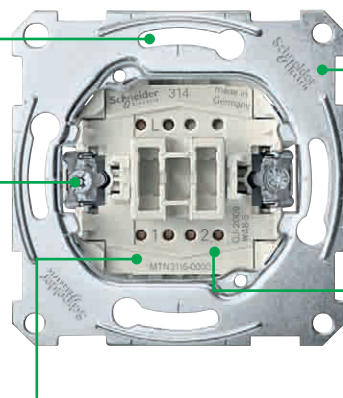

Rögzítőkeret
Igazítsa gyorsan és biztonságosan

Tesztelőkapcsok
Kényelmes tesztelés előlről

Intelligens kiegészítő funkciók
Utólagos szerelési lehetőség szétszerelési munkálatok nélkül



QuickFlex® LED fényjelző-modul kapcsolóhoz / nyomógombhoz



QuickFlex® LED fényjelzőmodul dupla kapcsolókhöz

QuickFlex® csatlakozóaljzat

Rögzítés
Rögzítse másodpercek alatt

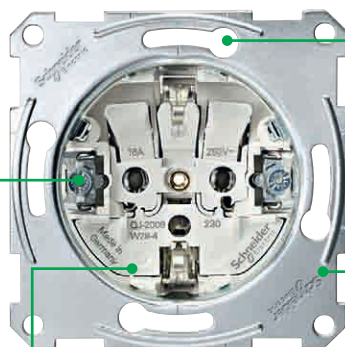

Csatlakoztatás
Könnyű csatlakoztatás

Rögzítőkeret
Igazítsa gyorsan és biztonságosan

Modulok
Intelligens kiegészítő funkciók - Utólagos szerelési lehetőség szétszerelési munkálatok nélkül



QuickFlex® túlfeszvédelmi modul



QuickFlex® LED-es fényjelzőmodul



QuickFlex® LED világítómodul

Az audiócsatlakozóktól az időkapcsolóig

Számos funkció, megbízható kivitelben



Az elektromos berendezésekkel szemben támasztott követelmények különbözőek. Legyen bármilyen magas elvárása a biztonság és energiahatékonyság terén, a System M mindenre kínál megfelelő megoldást!

175 különböző funkció

Irodai felhasználás

Lakossági megoldások

Egy komplett rendszer, minden igény kielégítésére

Kínálatában megtalálhatóak a hagyományos felhasználói megoldások, úgy mint pl. az aljzatok, nyomógombok, kapcsolók, és telefon- illetve számítógépes csatlakozók.



Kapcsoló



RJ45 aljzat



2 pólusú, jelzőfényes kapcsoló, IP44



Forgatógombos fényerőszabályozó



Csatlakozóaljzat



RCA audió és videó csatlakozó



Csatlakozóaljzat, LED-es világítással



Mozgásérzékelő



Programozható termosztát



Csatlakozóaljzat túfeszvédelemmel









Szobatermosztát





Redőnynyomó







Mechanizmusok	Rend.sz.	Billentyűk, burkolatok	M-Elegance / M-Plan / M-Smart		
			Krém	Polárfehér	Aktív fehér (antibakteriális)
Kapcsolók, nyomók - 250 V~					
(az azonos színnel jelölt kapcsolók bármelyikére használhatóak)					
Egypólusú kapcsoló, rugós bekötés, 10 X	MTN3111-0000	Billentyű	MTN432144	MTN432119	MTN432125
Egypólusú kapcsoló, nulla csatlakozóval, rugós bekötés, 10 AX	MTN3114-0000	Billentyű, lámpajellel	MTN438944	MTN438919	MTN438925
Váltókapcsoló, rugós bekötés, 10 AX	MTN3116-0000	Billentyű, csengőjellel	MTN438844	MTN438819	MTN438825
Váltókapcsoló, rugós bekötés, 16 AX	MTN3616-0000	Billentyű, kulcsjellel	MTN3303-0344	MTN3303-0319	MTN3303-0325
Váltókapcsoló, csavaros bekötés, 16 AX	MTN3516-0000	Billentyű, kapcsolható dugaljhoz	MTN435244	MTN435219	MTN435225
Keresztkapcsoló, rugós bekötés, 10 AX	MTN3117-0000	Billentyű, szimbólumokhoz	MTN432844	MTN432819	MTN432825
Keresztkapcsoló, rugós bekötés, 16 AX	MTN3617-0000	Feliratozható billentyű	MTN432344	MTN432319	MTN432325
Keresztkapcsoló, csavaros bekötés, 16 AX	MTN3517-0000	Feliratozható billentyű, csengőjellel	MTN3365-0344	MTN3365-0319	MTN3365-0325
Egypólusú nyomó, záróérintkezős (NO), rugós bekötés, 10 A	MTN3150-0000	Billentyű, piros	MTN3300-0306	-	-
Egypólusú nyomó, záróérintkezős (NO), csavaros bekötés, 10 A	MTN3050-0000	IP44-es billentyű	MTN432044	MTN432019	MTN432025
Egypólusú nyomó, nulla csatlakozóval, rugós bekötés, 10 A	MTN3154-0000	IP44-es billentyű, szimbólumokhoz	MTN432744	MTN432719	MTN432725
Egypólusú nyomó, nyitóérintkezős (NC), nulla csatlakozóval, 10 A	MTN3151-0000				
Váltóérintkezős nyomó, nulla csatlakozóval, rugós bekötés, 10 A	MTN3156-0000				
Váltóérintkezős nyomó, nulla csatlakozóval, csavaros bekötés, 10 A	MTN3056-0000				
Kétpólusú kapcsoló, rugós bekötés, 10 AX	MTN3112-0000	Billentyű, I/O	MTN432244	MTN432219	MTN432225
Kétpólusú kapcsoló, rugós bekötés, 16 AX	MTN3612-0000				
Kétpólusú kapcsoló, csavaros bekötés, 20 A	MTN311201				
Hárompólusú kapcsoló, csavaros bekötés, 16 A	MTN311300				
Csillárkapcsoló, rugós bekötés, 10 AX	MTN3115-0000	Dupla billentyű	MTN432544	MTN432519	MTN432525
Csillárkapcsoló, csavaros bekötés, 10 AX	MTN3515-0000	Dupla billentyű, szállodai funkciókhoz	MTN432644	MTN432619	MTN432625
Csillárkapcsoló, rugós bekötés, 16 AX	MTN3615-0000	Dupla billentyű, O/I	MTN312744	MTN312719	MTN312725
Csillárkapcsoló, nulla csatlakozóval, rugós bekötés, 10 AX	MTN3125-0000				
Kettős váltókapcsoló, rugós bekötés, 10 AX	MTN3126-0000				
Kettős váltókapcsoló, rugós bekötés, 16 AX	MTN3626-0000				
Kettős váltókapcsoló, csavaros bekötés, 16 AX	MTN3526-0000				
Csillárkapcsoló, egypólusú + kétpólusú kapcsolóval, csavaros bekötés, 10 AX	MTN312000				
Csillárkapcsoló, váltókapcsolóval és nyomóval, rugós bekötés 10 A	MTN3128-0000				
Kettős nyomó, záróérintkezős (NO), rugós bekötés, 10 A	MTN3155-0000				
Kettős nyomó, záróérintkezős (NO), csavaros bekötés, 10 A	MTN3055-0000				
Kettős váltóérintkezős nyomó, rugós bekötés, 10 A	MTN3159-0000				
Kettős váltóérintkezős nyomó, csavaros bekötés, 10 A	MTN3059-0000				
Kettős nyomó, egy záró- és egy nyitóérintkezővel, rugós bekötés, 10 A	MTN3153-0000				
Hármas kapcsoló, csavaros bekötés, 10 AX	MTN311900	Hármas billentyű	MTN312644	MTN312619	MTN312625
3 állású forgatógombos kapcsoló, 16 A	MTN317400	Fedlap 3 állású forgatógombos kapcsolóhoz	MTN567244	MTN567219	MTN567225



M-Elegance / M-Plan / M-Smart		Antik / Artec					
Antracit	Alumínium	Krém	Polárfehér	Alumínium	Antikolt sárgaréz	Rozsdamentes acél	
							
(az azonos színnel jelölt kapcsolók bármelyikére használhatóak)							
MTN433114	MTN433160	MTN412144	MTN412119	MTN412160	MTN412143	MTN412146	
MTN439914	MTN439960	-	MTN412919	MTN412960	-	MTN412946	
MTN439814	MTN439860	-	MTN412819	MTN412860	-	MTN412846	
MTN3303-0414	MTN3303-0460	-	-	-	-	-	
MTN431714	MTN431760	MTN437244	MTN437219	MTN437260	MTN437243	MTN437246	
MTN433814	MTN433860	MTN411844	MTN411819	MTN411860	MTN411843	MTN411846	
MTN433314	MTN433360	MTN412344	MTN412319	MTN412360	MTN412343	MTN412346	
MTN3365-0414	MTN3365-0460	-	-	-	-	-	
-	-	-	-	-	-	-	
MTN433014	MTN433060	-	MTN412019	MTN412060	-	MTN412046	
MTN433714	MTN433760	-	MTN412719	MTN412760	-	MTN412746	







MTN433214	MTN433260	MTN412244	MTN412219	MTN412260	-	MTN412246
MTN433514	MTN433560	MTN412544	MTN412519	MTN412560	MTN412543	MTN412546
MTN435614	MTN435660	-	MTN412619	MTN412660	-	MTN412646
MTN312014	MTN312060	-	-	-	-	-

MTN437314	MTN437360	MTN316944	MTN316919	MTN316960	MTN316943	MTN316946
-----------	-----------	-----------	-----------	-----------	-----------	-----------







Mechanizmusok	Rend.sz.	Billentyűk, burkolatok	M-Elegance / M-Plan / M-Smart		
			Krém 	Polárfehér 	Aktív fehér (antibakteriális) 
Jumbo, az óriáskapcsoló, 10 AX, polárfehér	-		MTN3341-1419		
Jumbo, az óriáskapcsoló, 10 AX, piros	-		MTN3341-1406		
Kapcsolók, fényjelzéssel - 250 V~ (zöld jelzőfény - lekapcsolt állapotban világít; piros ellenőrzőfény - felkapcsolt állapotban világít)					
Egypólusú kapcsoló, ellenőrzőfényvel, rugós bekötés, 10 AX	MTN3101-0000	Billentyű, fényjelzős funkciókhoz	MTN436044	MTN436019	MTN436025
Egypólusú kapcsoló, ellenőrzőfényvel, rugós bekötés, 16 AX	MTN3601-0000	Billentyű, lámpajellel, jelzőfényes funkciókhoz	MTN435944	MTN435919	MTN435925
Egypólusú kapcsoló, ellenőrzőfényvel, csavaros bekötés, 16 AX	MTN3501-0000	Billentyű, csengőjellel, jelzőfényes funkciókhoz	MTN435844	MTN435819	MTN435825
Egypólusú kapcsoló, jelzőfényvel, rugós bekötés, 10 AX	MTN3131-0000	Billentyű, kulcsjellel, jelzőfényes funkciókhoz	MTN435344	MTN435319	MTN435325
Kétpólusú kapcsoló, ellenőrzőfényvel, rugós bekötés, 10 AX	MTN3102-0000	Feliratozható billentyű, jelzőfényes funkciókhoz	MTN434744	MTN434719	MTN434725
Kétpólusú kapcsoló, ellenőrzőfényvel, rugós bekötés, 16 AX	MTN3602-0000	Feliratozható billentyű, jelzőfényes funkciókhoz piros		MTN3370-0306	
Kétpólusú kapcsoló, ellenőrzőfényvel, csavaros bekötés, 16 AX	MTN3502-0000	Feliratozható billentyű, jelzőfényes funkciókhoz sárga		MTN3370-0307	
Váltókapcsoló, ellenőrzőfényvel, rugós bekötés, 10 AX	MTN3106-0000	Feliratozható billentyű, jelzőfényes funkciókhoz zöld		MTN3370-0304	
Váltókapcsoló, ellenőrzőfényvel, rugós bekötés, 16 AX	MTN3606-0000	Feliratozható billentyű, jelzőfényes funkciókhoz narancs		MTN3370-0302	
Váltókapcsoló, ellenőrzőfényvel, csavaros bekötés, 16 AX	MTN3506-0000				
Váltókapcsoló, jelzőfényvel, rugós bekötés, 10 AX	MTN3136-0000				
Váltókapcsoló, jelzőfényvel, rugós bekötés, 16 AX	MTN3636-0000				
Váltókapcsoló, jelzőfényvel, csavaros bekötés, 16 AX	MTN3536-0000				
Keresztkapcsoló, jelzőfényvel, rugós bekötés, 10 AX	MTN3137-0000				
Keresztkapcsoló, jelzőfényvel, rugós bekötés, 16 AX	MTN3637-0000				
Egypólusú nyomó, jelzőfényvel, rugós bekötés, 10 A	MTN3160-0000				
Egypólusú nyomó, jelzőfényvel, csavaros bekötés, 16 A	MTN3560-0000				
Csillárkapcsoló, ellenőrzőfényvel, rugós bekötés, 10 X	MTN3105-0000	Dupla billentyű, fényjelzős funkciókhoz	MTN3420-0344	MTN3420-0319	MTN3420-0325
Csillárkapcsoló, ellenőrzőfényvel, rugós bekötés, 16 X	MTN3605-0000	Dupla billentyű, fényjelzős szállodai funkciókhoz	MTN3429-0344	MTN3429-0319	MTN3429-0325
Csillárkapcsoló, jelzőfényvel, rugós bekötés, 10 AX	MTN3135-0000	Dupla billentyű, átlátszó fényjelző ablakokkal	MTN438544	MTN438519	MTN438525
Csillárkapcsoló, jelzőfényvel, rugós bekötés, 16 AX	MTN3635-0000	Dupla billentyű, piros fényjelző ablakokkal	MTN3456-0344	MTN3456-0319	MTN3456-0325
Csillárkapcsoló, jelzőfényvel, csavaros bekötés, 16 AX	MTN3535-0000	IP44-es dupla billentyű, fényjelzős funkciókhoz	MTN3424-0344	MTN3424-0319	MTN3424-0325
Kettős nyomó, jelzőfényvel, záróérintkezős (NO), rugós bekötés, 10 A	MTN3165-0000				

M-Elegance / M-Plan / M-Smart		Antik / Artec						
Antracit	Alumínium	Krém	Polárfehér	Alumínium	Antikolt sárgaréz	Rozsdamentes acél		
								
MTN3341-1419		-	-	-	-	-	-	
MTN3341-1406		-	-	-	-	-	-	
MTN431014	MTN431060	MTN438044	MTN438019	MTN438060	MTN438043	MTN438046		
MTN430914	MTN430960	MTN437944	MTN437919	MTN437960	MTN437943	MTN437946		
MTN430814	MTN430860	MTN437844	MTN437819	MTN437860	MTN437843	MTN437846		
MTN430714	MTN430760	MTN437644	MTN437619	MTN437660	MTN437643	MTN437646		
MTN434614	MTN434660	-	-	-	-	-	-	
MTN3370-0306		-	-	-	-	-	-	
MTN3370-0307		-	-	-	-	-	-	
MTN3370-0304		-	-	-	-	-	-	
MTN3370-0302		-	-	-	-	-	-	
MTN3420-0414	MTN3420-0460	-	-	-	-	-	-	
MTN3429-0414	MTN3429-0460	-	-	-	-	-	-	
MTN437514	MTN437560	MTN413544	MTN413519	MTN413560	MTN413543	MTN413546		
MTN3456-0414	MTN3456-0460	-	-	-	-	-	-	
MTN3424-0414	MTN3424-0460	-	-	-	-	-	-	







Mechanizmusok	Rend.sz.	Billentyűk, burkolatok	M-Elegance / M-Plan / M-Smart		
			Krém 	Polárfehér 	Aktív fehér (antibakteriális) 
Forgatógombos fényerőszabályzók - 250 V~					
Forgatógombos fényerőszabályzó, univerzális, 20-420 W	MTN5138-0000	Forgatógombos burkolat	MTN5250-0344	MTN5250-0319	MTN5250-0325
Forgatógombos fényerőszabályzó, univerzális, 20-600 W	MTN5139-0000				
Forgatógombos fényerőszabályzó, induktív terhelésekhez, 60-1000 VA	MTN5135-0000				
Forgatógombos fényerőszabályzó, kapacitív terhelésekhez, 20-315 W	MTN5136-0000				
Forgatógombos fényerőszabályzó, kapacitív terhelésekhez, 20-630 W	MTN5137-0000				
Elektronikus potenciométer (1-10 V)	MTN5142-0000				
Nyomógombos fényerőszabályzók - 250 V~					
Univerzális nyomógombos fényerőszabályzó, 25-420 VA	MTN577099	Fényerőszabályzó burkolat	MTN577644	MTN577619	MTN577625
Univerzális nyomógombos fényerőszabályzó, kapacitív terhelésekhez, 20-315 W	MTN577899				
Univerzális, dupla fényerőszabályzó, 2x50-200 VA	MTN568099	Dupla billentyű, nyomó modulhoz	MTN568499 + MTN619244	MTN568499 + MTN619219	MTN568499 + MTN619225
Univerzális LED fényerőszabályzó modul, 200 VA	CCT99100				
Mozgásérzékelők - 250 V~					
Mozgásérzékelő betét, elektronikus, 40-300 W, 180°	MTN576799	Argus 180 mozgásérzékelő modul	MTN575544	MTN575519	MTN575525
Mozgásérzékelő betét, relével, 0-1000 VA, 180°	MTN576897	Argus 180 mozgásérzékelő modul, kapcsolóval	MTN572844	MTN572819	MTN572825
		Argus 180 /2,2 m mozgásérzékelő modul	MTN568844	MTN568819	MTN568825
Argus standard 360°, mennyezeti mozgásérzékelő	CCT56P002				
Argus standard 360°, álmennyezeti mozgásérzékelő	CCT56P001				
Argus 110° basic mozgásérzékelő, falon kívüli, IP55	MTN565119				
Argus standard 120° mozgásérzékelő, falon kívüli, IP55	CCT56P004				
Argus 220° basic mozgásérzékelő, falon kívüli, IP55	MTN565219				
Argus 220° advanced mozgásérzékelő, falon kívüli, IP55	MTN5628-3119				
Argus 300° mozgásérzékelő, falon kívüli, IP55	MTN564319				
Argus standard 360° mozgásérzékelő, falon kívüli, IP55	CCT56P008				
Argus mennyezeti 360° mozgásérzékelő, IP55	MTN564419				
Jelenlétérzékelők - 250 V~					
Argus jelenlétérzékelő, álmennyezeti, 1 kimenet, 360°	MTN5510-1119				
Argus jelenlétérzékelő, álmennyezeti, 2 kimenet, 360°	MTN5510-1219				
Argus DALI jelenlétérzékelő, álmennyezeti, 360°	MTN5510-1519				
Argus 1-10 V jelenlétérzékelő, álmennyezeti, 360°	MTN5510-1419				
Argus slave jelenlétérzékelő, álmennyezeti, 360°	MTN5510-1019				
Süllyesztődoboz, Argus jelenlétérzékelőkhöz	MTN550619				
Időkapcsolók - 250 V~					

M-Elegance / M-Plan / M-Smart		Antik / Artec					
Antracit	Alumínium	Krém	Polárfehér	Alumínium	Antikolt sárgaréz	Rozsdamentes acél	
							
MTN5250-0414	MTN5250-0460	MTN5250-4044	MTN5250-4019	MTN5250-4060	MTN5250-4143	MTN5250-4146	
MTN570114	MTN570160	MTN573744	MTN573719	MTN573760	MTN573743	MTN573746	
MTN568499 + MTN625214	MTN568499 + MTN625260	MTN568199 + MTN626244	MTN568199 + MTN626219	MTN568199 + MTN626260	-	MTN568199 + MTN626246	
MTN578414	MTN578460	MTN578644	MTN578619	MTN578660	-	MTN578646	
MTN578514	MTN578560	MTN579544	MTN579519	MTN579560	-	MTN579546	
MTN568714	MTN568760	MTN566944	MTN566919	MTN566960	-	MTN566946	







Mechanizmusok	Rend.sz.	Billentyűk, burkolatok	M-Elegance / M-Plan / M-Smart		
			Krém 	Polárfehér 	Aktív fehér (antibakteriális) 
Időkapcsoló	-		MTN581244	MTN581219	MTN581225
Időkapcsoló betét, 15 perces	MTN538000	Burkolat, időkapcsolóhoz (15 perc)	MTN567444	MTN567419	MTN567425
Időkapcsoló betét, 120 perces	MTN538200	Burkolat, időkapcsolóhoz (120 perc)	MTN567544	MTN567519	MTN567525
Redőnyvezérlők					
Redőnykapcsoló, rugós bekötés, 10 A	MTN3715-0000	Billentyű, redőnykapcsolókhoz és redőnynyomókhoz	MTN432444	MTN432419	MTN432425
Redőnykapcsoló, kiegészítő kontakttal, rugós bekötés, 10 A	MTN3714-0000				
Redőnynyomó, rugós bekötés, 10 A	MTN3755-0000				
Forgatógombos redőnynyomó, AC 250 V, 10 A	MTN317200	Fedlap, forgatógombos redőnynyomóhoz	MTN567144	MTN567119	MTN567125
Redőnyvezérlő betét, 1000 VA	MTN580698	Standard programozható redőnykapcsoló	MTN581444	MTN581419	MTN581425
Redőnyvezérlő betét, bővíthető, 1000 VA	MTN580699	Programozható redőnykapcsoló	MTN581544	MTN581519	MTN581525
		Programozható redőnykapcsoló, külső érzékelő-bemenettel	MTN581644	MTN581619	MTN581625
Kulcsos vezérlők					
Kulcsos redőnykapcsoló, középső állásban kivehető kulcsos zárral	MTN318501 + MTN3985-0001	Fedlap, DIN kulcsos redőnyvezérlőkhöz	MTN319444	MTN319419	MTN319425
Kulcsos redőnykapcsoló, három állásban kivehető kulcsos zárral	MTN318501 + MTN3985-0003				
Kulcsos redőnynyomó, középső állásban kivehető kulcsos zárral	MTN318901 + MTN3985-0001				
Kulcsos redőnynyomó, három állásban kivehető kulcsos zárral	MTN318901 + MTN3985-0003				
Kulcsos váltókapcsoló, középső állásban kivehető kulcsos zárral	MTN318601 + MTN3985-0001	Fedlap DIN kulcsos kapcsolókhöz	MTN319544	MTN319519	MTN319525
Kulcsos váltókapcsoló, három állásban kivehető kulcsos zárral	MTN318601 + MTN3985-0003				
2 állású kulcsoskapcsoló, 10 A	MTN318599	Fedlap kulcsos kapcsolóhoz	MTN312944	MTN312919	MTN312925
		Fedlap kulcsos kapcsolóhoz, 2 állapotjelzéssel	MTN312844	MTN312819	MTN312825
3 állású kulcsos kapcsoló, 10 A	MTN318699	Fedlap kulcsos kapcsolóhoz	MTN312944	MTN312919	MTN312925
		Fedlap, 3 állású kulcsos kapcsolóhoz	MTN3883-0344	MTN3883-0319	MTN3883-0325
		Fedlap kulcsos kapcsolóhoz, 3 állapotjelzéssel	MTN3882-0344	MTN3882-0319	MTN3882-0325
Húzószinóros kapcsolók - 250 V~					
Húzószinóros váltókapcsoló, rugós bekötés, 10 AX	MTN3186-0000	Fedlap húzószinóros kapcsolókhöz	MTN3380-0344	MTN3380-0319	MTN3380-0325
Húzószinóros kétpólusú kapcsoló, rugós bekötés, 10 AX	MTN3182-0000				
Húzószinóros nyomó, nulla csatlakozással, rugós bekötés, 10 A	MTN3184-0000				
Húzószinóros váltókapcsoló, 10 A	MTN436600	Fedlap húzószinóros kapcsolókhöz	-	-	-
Ventilátorkapcsolók - 250 V~					
Ventilátorkapcsoló, rugós bekötés, 10 AX	MTN3708-0000	Billentyű ventilátorkapcsolóhoz	-	-	-
Forgatógombos ventilátorkapcsoló, 10 A	MTN317100	Fedlap forgatógombos ventilátorkapcsolóhoz	MTN567344	MTN567319	MTN567325
Hőmérsékletszabályozók					



M-Elegance / M-Plan / M-Smart		Antik / Artec					
Antracit	Alumínium	Krém	Polárfehér	Alumínium	Antikolt sárgaréz	Rozsdamentes acél	
							
MTN586014	MTN586060	MTN584044	MTN584019	MTN584060	MTN584043	MTN584046	
MTN539014	MTN539060	MTN538344	MTN538319	MTN538360	MTN538343	MTN538346	
MTN539214	MTN539260	MTN538444	MTN538419	MTN538460	MTN538443	MTN538446	
MTN435514	MTN435560	MTN411544	MTN411519	MTN411560	MTN411543	MTN411546	
MTN569814	MTN569860	MTN319244	MTN319219	MTN319260	MTN319243	MTN319246	
MTN581914	MTN581960	MTN585944	MTN585919	MTN585960	-	MTN585946	
MTN586114	MTN586160	MTN584144	MTN584119	MTN584160	MTN584143	MTN584146	
MTN586714	MTN586760	MTN585144	MTN585119	MTN585160	MTN585143	MTN585146	
MTN319314	MTN319360	MTN319744	MTN319719	MTN319760	-	MTN319746	
MTN318114	MTN318160	MTN319644	MTN319619	MTN319660	-	MTN319646	
MTN313914	MTN313960	-	-	-	-	-	
MTN313814	MTN313860	-	-	-	-	-	
MTN313914	MTN313960	-	-	-	-	-	
MTN3883-0414	MTN3883-0460	-	-	-	-	-	
MTN3882-0414	MTN3882-0460	-	-	-	-	-	
MTN3380-0414	MTN3380-0460	-	-	-	-	-	
-	-	-	MTN416819	MTN416860	-	MTN416846	
MTN435014	MTN435060	MTN411944	MTN411919	MTN411960	MTN411943	MTN411946	
MTN437114	MTN437160	-	-	-	-	-	







Mechanizmusok	Rend.sz.	Billentyűk, burkolatok	M-Elegance / M-Plan / M-Smart		
			Krém 	Polárfehér 	Aktív fehér (antibakteriális) 
Szobatermosztát, kapcsolóval, AC 250 V, 10 A	MTN536302	Fedlap kapcsolós termosztátokhoz	MTN534844	MTN534819	MTN534825
Szobatermosztát, kapcsolóval, 24 V AC, 1 A	MTN536304				
Szobatermosztát, váltóérintkezővel, AC 250 V, 5 A	MTN536400	Fedlap, váltóérintkezős termosztáthoz	MTN534744	MTN534719	MTN534725
Szobatermosztát, váltóérintkezővel, 24 V AC, 1 A	MTN536401				
Padlótermosztát, kapcsolóval, 250 V, 10 A	MTN537100	Fedlap kapcsolós padlótermosztáthoz	MTN534944	MTN534919	MTN534925
Érintőképernyős, univerzális termosztát	MTN5775-0000	Fedlap, érintőképernyős termosztáthoz	MTN5775-0344	MTN5775-0319	MTN5775-0325
Programozható érintőképernyős, univerzális termosztát	MTN5776-0000				
Kártyás kapcsolók - 250 V~					
Hotelkártya-kapcsoló, nulla csatlakozóval, rugós bekötés, 6 A	MTN3754-0000	Hotelkártya-kapcsoló burkolat	MTN315644	MTN315619	MTN315625
Jelzőfényes hotelkártya-kapcsoló, nulla csatlakozóval, rugós bekötés, 6 A	MTN3760-0000				
Földelt csatlakozóaljzatok - 250 V~					
2P+F csatlakozóaljzat, rugós bekötés, 16 A	-		MTN2301-0344	MTN2301-0319	MTN2301-0325
2P+F csatlakozóaljzat, csavaros bekötés, 16 A	-		MTN2401-0344	MTN2401-0319	MTN2401-0325
2P+F csatlakozóaljzat, csapófedéllel, rugós bekötés, 16 A	-		MTN2311-0344	MTN2311-0319	MTN2311-0325
2P+F csatlakozóaljzat, gyermekvédelemmel, rugós bekötés, 16 A	-		MTN2300-0344	MTN2300-0319	MTN2300-0325
2P+F csatlakozóaljzat, gyermekvédelemmel, csavaros bekötés, 16 A	-		MTN2400-0344	MTN2400-0319	MTN2400-0325
2P+F csatlakozóaljzat gyermekvédelemmel, csapófedéllel, rugós bekötés, 16 A	-		MTN2310-0344	MTN2310-0319	MTN2310-0325
2P+F csatlakozóaljzat gyermekvédelemmel és tűlfeszvédelemmel, feliratozható, csavaros bekötés, 16 A	-	Feliratozható	MTN2405-0344	MTN2405-0319	MTN2405-0325
2P+F aljzat, 45°-ban elforgatott betéttel, gyermekvédelemmel, rugós bekötés, 16 A	-		MTN2370-0344	MTN2370-0319	MTN2370-0325
2P+F csatlakozóaljzat gyermekvédelemmel, feliratozható, rugós bekötés, 16 A	-	Feliratozható	MTN2302-0344	MTN2302-0319	MTN2302-0325
2P+F csatlakozóaljzat gyermekvédelemmel, feliratozható, csavaros bekötés, 16 A	-	Feliratozható	MTN2402-0344	MTN2402-0319	MTN2402-0325
Időzítős 2P+F csatlakozóaljzat gyermekvédelemmel, csavaros bekötés, 16 A	-		MTN501144	MTN501119	MTN501125
2P+F csatlakozóaljzat gyermekvédelemmel, zárható, csapófedéllel, rugós bekötés, 16 A	-	Kulccsal zárható	MTN2315-0344	MTN2315-0319	MTN2315-0325
2P+F csatlakozóaljzat gyermekvédelemmel, csapófedéllel, feliratozható, rugós bekötés, 16 A	-	Feliratozható	MTN2312-0344	MTN2312-0319	MTN2312-0325
2P+F csatlakozóaljzat gyermekvédelemmel, számítógép piktogrammal, rugós bekötés, 16 A	-		MTN2350-0344	MTN2350-0319	MTN2350-0325
2P+F csatlakozóaljzat gyermekvédelemmel, hűtő piktogrammal, rugós bekötés, 16 A	-		MTN2355-0344	MTN2355-0319	MTN2355-0325
2P+F csatlakozóaljzatok, gyermekvédelemmel, rugós bekötés, 16 A	-	Piros		MTN2300-0306	
2P+F csatlakozóaljzat gyermekvédelemmel, feliratozható, rugós bekötés, 16 A	-	Piros		MTN2302-0306	
2P+F aljzat, 45°-ban elforgatott betéttel, gyermekvédelemmel, feliratozható, rugós bekötés, 16 A	-	Piros		MTN2372-0306	
2P+F csatlakozóaljzatok, gyermekvédelemmel, rugós bekötés, 16 A	-	Zöld		MTN2300-0304	
2P+F csatlakozóaljzat gyermekvédelemmel, feliratozható, rugós bekötés, 16 A	-	Zöld		MTN2302-0304	



M-Elegance / M-Plan / M-Smart		Antik / Artec					
Antracit 	Alumínium 	Krém 	Polárfehér 	Alumínium 	Antikolt sárgaréz 	Rozsdamentes acél 	
MTN536114	MTN536160	MTN539744	MTN539719	MTN539760	MTN539743	MTN539746	
MTN536214	MTN536260	MTN537444	MTN537419	MTN537460	MTN537443	MTN537446	
MTN535819	MTN535814	MTN537544	MTN537519	MTN537560	MTN537543	MTN537546	
MTN5775-0414	MTN5775-0460	MTN5775-4044	MTN5775-4019	MTN5775-4060	-	MTN5775-4146	
MTN315414	MTN315460	MTN315344	MTN315319	MTN315360	-	MTN315346	
MTN2301-0414	MTN2301-0460	MTN2301-4044	MTN2301-4019	MTN2301-4060	MTN2301-4143	MTN2301-4146	
MTN2401-0414	MTN2401-0460	MTN2401-4044	MTN2401-4019	MTN2401-4060	MTN2401-4143	MTN2401-4146	
MTN2311-0414	MTN2311-0460	MTN2311-4044	MTN2311-4019	MTN2311-4060	MTN2311-4143	MTN2311-4146	
MTN2300-0414	MTN2300-0460	MTN2300-4044	MTN2300-4019	MTN2300-4060	MTN2300-4143	MTN2300-4146	
MTN2400-0414	MTN2400-0460	MTN2400-4044	MTN2400-4019	MTN2400-4060	MTN2400-4143	MTN2400-4146	
MTN2310-0414	MTN2310-0460	MTN2310-4044	MTN2310-4019	MTN2310-4060	MTN2310-4143	MTN2310-4146	
MTN2405-0414	MTN2405-0460	MTN2405-4044	MTN2405-4019	MTN2405-4060	-	MTN2405-4146	
MTN2370-0414	MTN2370-0460	MTN2370-4044	MTN2370-4019	MTN2370-4060	-	MTN2370-4146	
MTN2302-0414	MTN2302-0460	MTN2302-4044	MTN2302-4019	MTN2302-4060	-	MTN2302-4146	
MTN2402-0414	MTN2402-0460	MTN2402-4044	MTN2402-4019	MTN2402-4060	-	MTN2402-4146	
MTN500114	MTN500160	-	-	-	-	-	
MTN2315-0414	MTN2315-0460	-	-	-	-	-	
MTN2312-0414	MTN2312-0460	MTN2312-4044	MTN2312-4019	MTN2312-4060	-	MTN2312-4146	
MTN2350-0414	MTN2350-0460	MTN2350-4044	MTN2350-4019	MTN2350-4060	-	MTN2350-4146	
MTN2355-0414	MTN2355-0460	-	-	-	-	-	
MTN2300-0306				MTN2300-4006			
MTN2302-0306				MTN2302-4006			
MTN2372-0306				MTN2372-4006			
MTN2300-0304				MTN2300-4004			
MTN2302-0304				MTN2302-4004			







Mechanizmusok	Rend.sz.	Billeentyűk, burkolatok	M-Elegance / M-Plan / M-Smart		
			Krém 	Polárfehér 	Aktív fehér (antibakteriális) 
2P+F aljzat, 45°-ban elforgatott betéttel, gyermekvédelemmel, feliratozható, rugós bekötés, 16 A	-	Zöld		MTN2372-0304	
2P+F csatlakozójelzők, gyermekvédelemmel, rugós bekötés, 16 A	-	Narancs		MTN2300-0302	
2P+F csatlakozójelzők gyermekvédelemmel, feliratozható, rugós bekötés, 16 A	-	Narancs		MTN2302-0302	
2P+F aljzat, 45°-ban elforgatott betéttel, gyermekvédelemmel, feliratozható, rugós bekötés, 16 A	-	Narancs		MTN2372-0302	
2P+F csatlakozójelzők gyermekvédelemmel, feliratozható, rugós bekötés, 16 A	-	Sárga		MTN2302-0307	
2P+F csatlakozójelzők gyermekvédelemmel, feliratozható, rugós bekötés, 16 A	-	Kék		MTN2302-0378	
2P+F csatlakozójelzők gyermekvédelemmel, feliratozható, rugós bekötés, 16 A	-	Szürke		MTN2302-0329	
2P+F csatlakozójelzők gyermekvédelemmel, csapófedéllel, rugós bekötés, 16 A - IP44	-		MTN2314-0344	MTN2314-0319	MTN2314-0325
2P+F csatlakozójelzők gyermekvédelemmel, csapófedéllel, csavaros bekötés, 16 A - IP44	-		MTN2414-0344	MTN2414-0319	MTN2414-0325
Földelt csatlakozójelzők, fényjelzéssel - 250 V~					
2P+F csatlakozójelzők gyermekvédelemmel, LED világítással, rugós bekötés, 16 A	-		MTN2304-0344	MTN2304-0319	MTN2304-0325
2P+F csatlakozójelzők gyermekvédelemmel, feliratozható, jelzőfényrel, rugós bekötés, 16 A	-	Feliratozható	MTN2303-0344	MTN2303-0319	MTN2303-0325
2P+F csatlakozójelzők gyermekvédelemmel, csapófedéllel, feliratozható, jelzőfényes, rugós bekötés, 16 A	-	Feliratozható	MTN2313-0344	MTN2313-0319	MTN2313-0325
2P+F csatlakozójelzők gyermekvédelemmel, jelzőfényrel, feliratozható, rugós bekötés, 16 A	-	Piros		MTN2303-0306	
2P+F csatlakozójelzők gyermekvédelemmel, feliratozható csapófedéllel, jelzőfényes, rugós bekötés, 16 A,	-	Piros		MTN2313-0306	
2P+F csatlakozójelzők gyermekvédelemmel, jelzőfényrel, feliratozható, rugós bekötés, 16 A	-	Zöld		MTN2303-0304	
2P+F csatlakozójelzők gyermekvédelemmel, feliratozható csapófedéllel, jelzőfényes, rugós bekötés, 16 A	-	Zöld		MTN2313-0304	
2P+F csatlakozójelzők gyermekvédelemmel, jelzőfényrel, feliratozható, rugós bekötés, 16 A	-	Narancs		MTN2303-0302	
2P+F csatlakozójelzők gyermekvédelemmel, feliratozható csapófedéllel, jelzőfényes, rugós bekötés, 16 A	-	Narancs		MTN2313-0302	
2x2P+F aljzat, rugós bekötés, 16A	-		MTN239344	MTN239319	MTN239325
Borotvaaljzat	MTN213300	Fedlap borotvaaljzathoz	MTN213644	MTN213619	MTN213625
Telefon csatlakozójelzők					
RJ11 aljzat, 4 érintkezővel	MTN463501	Fedlapok RJ11/RJ12 aljzatokhoz	MTN469644	MTN469619	MTN469625
RJ12 aljzat, 6 érintkezővel	MTN463500				





M-Elegance / M-Plan / M-Smart		Antik / Artec				
Antracit	Alumínium	Krém	Polárfehér	Alumínium	Antikolt sárgaréz	Rozsdamentes acél
						
MTN2372-0304		MTN2372-4004				
MTN2300-0302		MTN2300-4002				
MTN2302-0302		MTN2302-4002				
MTN2372-0302		MTN2372-4002				
MTN2302-0307		-				
MTN2302-0378		-				
MTN2302-0329		-				
MTN2314-0414	MTN2314-0460	MTN2314-4044	MTN2314-4019	MTN2314-4060	-	MTN2314-4146
MTN2414-0414	MTN2414-0460	MTN2414-4044	MTN2414-4019	MTN2414-4060	-	MTN2414-4146
MTN2304-0414	MTN2304-0460	-	-	-	-	-
MTN2303-0414	MTN2303-0460	MTN2303-4044	MTN2303-4019	MTN2303-4060	-	MTN2303-4146
MTN2313-0414	MTN2313-0460	MTN2313-4044	MTN2313-4019	MTN2313-4060	-	MTN2313-4146
MTN2303-0306		MTN2303-4006				
MTN2313-0306		MTN2313-4006				
MTN2303-0304		MTN2303-4004				
MTN2313-0304		MTN2313-4004				
MTN2303-0302		MTN2303-4002				
MTN2313-0302		MTN2313-4002				
MTN23114	-	MTN232144	MTN232119	MTN232160	-	MTN232146
MTN213514	MTN213560	MTN213444	MTN213419	MTN213460	-	MTN213446
MTN463514	MTN463560	-	MTN462619	MTN462660	-	MTN462646





Mechanizmusok	Rend.sz.	Billentyűk, burkolatok	M-Elegance / M-Plan / M-Smart		
			Krém 	Polárfehér 	Aktív fehér (antibakteriális) 
Informatikai csatlakozóaljzatok és kiegészítők					
1xRJ45 Cat5e UTP aljzat	MTN4575-0001	Fedlap, 1xRJ45 aljzathoz	MTN469844	MTN469819	MTN469825
1xRJ45 Cat5e STP aljzat	MTN4575-0011				
1xRJ45 Cat6 UTP aljzat	MTN4576-0001				
1xRJ45 Cat6 STP aljzat	MTN4576-0021				
2xRJ45 Cat5e UTP aljzat	MTN4575-0002	Fedlap, 2xRJ45 aljzathoz	MTN469944	MTN469919	MTN469925
2xRJ45 Cat5e STP aljzat	MTN4575-0012				
2xRJ45 Cat6 UTP aljzat	MTN4576-0002				
2xRJ45 Cat6 STP aljzat	MTN4576-0022				
Rögzítőkeret, 2xRJ45 moduláris aljzatokhoz, piros	MTN4566-0006	Fedlap, 2xRJ45 moduláris betétekhez	MTN4562-0344	MTN4562-0319	MTN4562-0325
Rögzítőkeret, 2xRJ45 moduláris aljzatokhoz, fekete	MTN4566-0003	Fedlap, 2xRJ45 moduláris betétekhez, feliratozható	MTN4564-0344i	MTN4564-0319	MTN4564-0325
Rögzítőkeret, 2xRJ45 moduláris aljzatokhoz, átlátszó	MTN4566-0080				
Rögzítőkeret, 2xRJ45 moduláris aljzatokhoz, zöld	MTN4566-0004				
RJ45 adatpter, Keystone betétekhez, feliratozható	-		MTN4568-0344	MTN4568-0319	MTN4568-0325
1xRJ45 adatpter, Lexcom betétekhez	-		MTN291544	MTN291519	MTN291525
2xRJ45 adatpter, Lexcom betétekhez	-		MTN291644	MTN291619	MTN291625
Antenna-csatlakozóaljzatok					
TV/R-SAT aljzat, átmenő	MTN466098	Antenna csatlakozó fedlap, 3 kimenettel, felirat nélkül	MTN296744	MTN296719	MTN296725
TV/R-SAT aljzat, végzáró	MTN466099	Antenna csatlakozó fedlap, 2 kimenettel, felirat nélkül	MTN4122-0344	MTN4122-0319	MTN4122-0325
TV/R-SAT aljzat, végzáró	MTN466097				
TV/R aljzat, végzáró	MTN299203	TV/R fedlap, 2 kimenettel	MTN299944	MTN299919	MTN299925
TV/R aljzat, átmenő	MTN299204				
TV/R aljzat, végzáró, 2 bemenettel	MTN299205				
TV/R-SAT aljzat, végzáró	MTN299200	TV/R-SAT fedlap, 2 kimenettel	MTN299844	MTN299819	MTN299825
TV/R-SAT aljzat, átmenő	MTN299201				
TV/R-SAT aljzat, végzáró, 2 bemenettel	MTN299202				
Audio-video csatlakozók					
RCA audio-video csatlakozóaljzat	-		MTN4351-0344	MTN4351-0319	MTN4351-0325
RGB (RCA) video csatlakozóaljzat	-		MTN4353-0344	MTN4353-0319	MTN4353-0325
Audio csatlakozóaljzat (RCA)	-		MTN4350-0344	MTN4350-0319	MTN4350-0325

M-Elegance / M-Plan / M-Smart		Antik / Artec					
Antracit	Alumínium	Krém	Polárfehér	Alumínium	Antikolt sárgaréz	Rozsdamentes acél	
							
MTN465814	MTN465860	MTN466444	MTN466419	MTN466460	MTN466443	MTN466446	
MTN466514	MTN466560	MTN466644	MTN466619	MTN466660	MTN466643	MTN466646	
MTN4562-0414	MTN4562-0460	-	-	-	-	-	
MTN4564-0414	MTN4564-0460	-	-	-	-	-	
MTN4568-0414	MTN4568-0460	-	-	-	-	-	
MTN291114	MTN291160	-	-	-	-	-	
MTN291214	MTN291260	-	-	-	-	-	
MTN297514	MTN297560	MTN294144	MTN294119	MTN294160	MTN294143	MTN294146	
MTN4122-0414	MTN4122-0460	-	-	-	-	-	
MTN299514	MTN299560	-	MTN299719	MTN299760	-	MTN299746	
MTN299214	MTN299260	-	MTN299619	MTN299660	-	MTN299646	
MTN4351-0414	MTN4351-0460	-	-	-	-	-	
MTN4353-0414	MTN4353-0460	-	-	-	-	-	
MTN4350-0414	MTN4350-0460	-	-	-	-	-	

Mechanizmusok	Rend.sz.	Billentyűk, burkolatok	M-Elegance / M-Plan / M-Smart			
			Krém 	Polárfehér 	Aktív fehér (antibakteriális) 	
Hangszóró-csatlakozó, egyes, polárfehér	MTN466919	Többfunkciós fedlap	MTN296044	MTN296019	MTN296025	
Hangszóró-csatlakozó, egyes, antracit	MTN466914					
Hangszóró-csatlakozó, dupla, polárfehér	MTN467019					
Hangszóró-csatlakozó, dupla, antracit	MTN467014					
USB 2.0 töltő	MTN4366-0000					
USB 2.0 csatlakozó	MTN4581-0000					
VGA csatlakozó	MTN4585-0000					
HDMI csatlakozó	MTN4583-0000					
USB 2.0 csatlakozó, Keystone adapterrel	MTN4581-0001+ MTN4580-0001					
USB 3.0 csatlakozó, Keystone adapterrel	MTN4582-0001+ MTN4580-0001					
HDMI csatlakozó, Keystone adapterrel	MTN4583-0001+ MTN4580-0001					
BNC-F csatlakozó, Keystone adapterrel	MTN4586-0001+ MTN4580-0001					
Egyéb funkciók						
Vakfedél	-		MTN391644	MTN391619	MTN391625	
Kábelkivezető	-		MTN296844	MTN296819	MTN296825	
EPH aljzat	-		MTN290444	MTN290419	MTN290425	
Fordulatszám-szabályzó	MTN583699	Fordulatszám-szabályzó burkolat	MTN567644	MTN567619	MTN567625	
Jelzőfény (E10-es foglalattal), piros fedlappal	MTN319018	Fedlap jelzőfényekhez	MTN397644	MTN397619	MTN397625	
Jelzőfény (E10-es foglalattal), zöld/sárga/fehér fedlappal	MTN319017					
Egyszínű LED-es lámpa, fehér	MTN587093	Fedlapok LED-es lámpákhoz	MTN587444	MTN587419	MTN587425	
Egyszínű LED-es lámpa, kék	MTN587094					
Egyszínű LED-es lámpa, zöld	MTN587090					
Egyszínű LED-es lámpa, piros	MTN587091					
Két színű LED-es lámpa, piros/zöld	MTN587092					
Tartalékvilágítás (AC 250 V)	MTN353001	Fedlap tartalékvilágításhoz	MTN353244	MTN353219	MTN353225	
Hálózatba köthető tartalékvilágítás (AC 250 V)	MTN353002					
Központi megtáplálású tartalékvilágítás	MTN353000					
Dallamcsengő (AC 250 V)	MTN352001	Fedlap csengőkhöz	MTN352444	MTN352419	MTN352425	
Dallamcsengő (8-12V AC)	MTN4451-0000					
Berregő (AC 250 V)	MTN352000					
Berregő (8-12V AC)	MTN4450-0000					
Füstérzékelők						
Argus Basic 2 füstérzékelő, polárfehér	MTN5470-2119					
Argus Basic Plus füstérzékelő, polárfehér	MTN5471-2119					
Argus Advanced füstérzékelő, polárfehér	MTN5472-2119					

	M-Elegance / M-Plan / M-Smart		Antik / Artec				
	Antracit 	Alumínium 	Krém 	Polárfehér 	Alumínium 	Antikolt sárgaréz 	Rozsdamentes acél 
	MTN297914	MTN297960	MTN297844	MTN297819	MTN297860	MTN297843	MTN297846
	MTN391814	MTN391860	MTN391944	MTN391919	MTN391960	MTN391943	MTN391946
	MTN295514	MTN295560	MTN299344	MTN299319	MTN299360	-	MTN299346
	MTN298214	MTN298260	-	-	-	-	-
	MTN569614	MTN569660	MTN566844	MTN566819	MTN566860	-	MTN566846
	MTN397814	MTN397860	MTN398044	MTN398019	MTN398060	-	MTN398046
	MTN587014	MTN587060	MTN585844	MTN585819	MTN585860	-	MTN585846
	MTN353014	MTN353060	-	MTN353119	MTN353160	-	MTN353146
	MTN352014	MTN352060	MTN352344	MTN352319	MTN352360	MTN352343	MTN352346

Keretek				
M-Smart keretek	Egyes	Kettes, vízszintes	Hármas, vízszintes	Négyes, vízszintes
<input type="checkbox"/> Krém	MTN478144	MTN478244	MTN478344	MTN478444
<input type="checkbox"/> Polárfehér	MTN478119	MTN478219	MTN478319	MTN478419
<input type="checkbox"/> Aktív fehér (antibakteriális)	MTN478125	MTN478225	MTN478325	MTN478425
Feliratozható M-Smart keretek	Egyes	Kettes, vízszintes	Hármas, vízszintes	Négyes, vízszintes
<input type="checkbox"/> Krém	MTN470144	MTN471244	MTN471344	MTN471444
<input type="checkbox"/> Polárfehér	MTN470119	MTN471219	MTN471319	MTN471419
<input type="checkbox"/> Aktív fehér (antibakteriális)	MTN470125	MTN471225	MTN471325	MTN471425
M-Plan keretek	Egyes	Kettes, vízszintes	Hármas, vízszintes	Négyes, vízszintes
<input type="checkbox"/> Krém	MTN515144	MTN515244	MTN515344	MTN515444
<input type="checkbox"/> Polárfehér	MTN515119	MTN515219	MTN515319	MTN515419
<input type="checkbox"/> Aktív fehér (antibakteriális)	MTN515125	MTN515225	MTN515325	MTN515425
<input checked="" type="checkbox"/> Antracit	MTN486114	MTN486214	MTN486314	MTN486414
<input type="checkbox"/> Alumínium	MTN486160	MTN486260	MTN486360	MTN486460
Feliratozható M-Plan keretek	Egyes	Kettes, vízszintes	Hármas, vízszintes	Négyes, vízszintes
<input type="checkbox"/> Krém	MTN514144	MTN514244	MTN514344	-
<input type="checkbox"/> Polárfehér	MTN514119	MTN514219	MTN514319	-
<input type="checkbox"/> Aktív fehér (antibakteriális)	MTN514125	MTN514225	MTN514325	-
<input checked="" type="checkbox"/> Antracit	MTN476114	MTN472214	MTN472314	-
<input type="checkbox"/> Alumínium	MTN476160	MTN472260	MTN472360	-
M-Elegance üvegkeretek	Egyes	Kettes, vízszintes	Hármas, vízszintes	Négyes, vízszintes
<input type="checkbox"/> Gyöngyfehér	MTN404119	MTN404219	MTN404319	MTN404419
<input checked="" type="checkbox"/> Ónixfekete	MTN404103	MTN404203	MTN404303	MTN404403
<input type="checkbox"/> Gyémántfehér	MTN4010-3260	MTN4020-3260	MTN4030-3260	MTN4040-3260
<input checked="" type="checkbox"/> Zafírkék	MTN4010-3278	MTN4020-3278	MTN4030-3278	MTN4040-3278
<input checked="" type="checkbox"/> Rubinvörös	MTN4010-3206	MTN4020-3206	MTN4030-3206	MTN4040-3206
<input checked="" type="checkbox"/> Mahagónibarna	MTN4010-3215	MTN4020-3215	MTN4030-3215	MTN4040-3215
<input checked="" type="checkbox"/> Neonnarancs	MTN404102	MTN404202	MTN404302	MTN404402
<input type="checkbox"/> Smaragd zöld	MTN404104	MTN404204	MTN404304	MTN404404
M-Elegance fakeretek	Egyes	Kettes, vízszintes	Hármas, vízszintes	Négyes, vízszintes
<input checked="" type="checkbox"/> Bükk	MTN4051-3470	MTN4052-3470	MTN4053-3470	MTN4054-3470
<input checked="" type="checkbox"/> Venge	MTN4051-3471	MTN4052-3471	MTN4053-3471	MTN4054-3471
<input checked="" type="checkbox"/> Cseresznye	MTN4051-3472	MTN4052-3472	MTN4053-3472	MTN4054-3472
<input checked="" type="checkbox"/> Dió	MTN4051-3473	MTN4052-3473	MTN4053-3473	MTN4054-3473
M-Elegance fémkeretek	Egyes	Kettes, vízszintes	Hármas, vízszintes	Négyes, vízszintes
<input type="checkbox"/> Platina	MTN403160	MTN403260	MTN403360	MTN403460
<input type="checkbox"/> Titánium	MTN403105	MTN403205	MTN403305	MTN403405
<input checked="" type="checkbox"/> Ródium	MTN403114	MTN403214	MTN403314	MTN403414
<input type="checkbox"/> Króm	MTN403139	MTN403239	MTN403339	MTN403439
Artec keretek	Egyes	Kettes, vízszintes	Hármas, vízszintes	Négyes, vízszintes
<input type="checkbox"/> Krém	MTN481144	MTN481244	MTN481344	MTN481444
<input type="checkbox"/> Fehér	MTN481119	MTN481219	MTN481319	MTN481419
<input type="checkbox"/> Alumínium	MTN481160	MTN481260	MTN481360	MTN481460
<input type="checkbox"/> Rozsdamentes acél	MTN481146	MTN481246	MTN481346	MTN481446
Antik keretek	Egyes	Kettes, vízszintes	Hármas, vízszintes	Négyes, vízszintes
<input type="checkbox"/> Krém	MTN483144	MTN483244	MTN483344	MTN483444
<input type="checkbox"/> Fehér	MTN483119	MTN483219	MTN483319	MTN483419
<input checked="" type="checkbox"/> Polírozott sárgaréz	MTN483121	MTN483221	MTN483321	MTN483421
<input checked="" type="checkbox"/> Antikolt sárgaréz	MTN483143	MTN483243	MTN483343	MTN483443
Kiemelődobozok Artec és Antik családokhoz	Krém	Fehér	Alumínium	Rozsdamentes acél
Egyes kiemelődoboz	MTN513544	MTN513519	MTN513560	MTN513546
Kettes kiemelődoboz	MTN513644	MTN513619	MTN513660	MTN513646
Kiemelődobozok M-Smart és M-Plan családokhoz	Krém	Polárfehér	Aktív fehér (antibakteriális)	Antracit
Egyes kiemelődoboz	MTN510544	MTN510519	MTN510525	MTN510514
Kettes kiemelődoboz	-	MTN510619	MTN510625	MTN510614
Kiemelődobozok M-Smart és Artec családokhoz	Krém	Polárfehér	Aktív fehér (antibakteriális)	
Egyes kiemelődoboz	MTN512144	MTN512119	MTN512125	
Kettes kiemelődoboz	MTN512244	MTN512219	MTN512225	
Hármas kiemelődoboz	MTN512344	MTN512319	MTN512325	
Kiemelődobozok M-Elegance családokhoz	Krém	Polárfehér	Antracit	
Egyes kiemelődoboz	MTN524144	MTN524119	MTN524114	
Kettes kiemelődoboz	MTN524244	MTN524219	MTN524214	

				
Ötös, vízszintes	Kettes, függőleges	Hármas, függőleges	Négyes, függőleges	Ötös, függőleges
MTN478544	MTN478244	MTN478344	MTN478444	MTN478544
MTN478519	MTN478219	MTN478319	MTN478419	MTN478519
MTN478525	MTN478225	MTN478325	MTN478425	MTN478525
Ötös, vízszintes	Kettes, függőleges	Hármas, függőleges	Négyes, függőleges	Ötös, függőleges
MTN471544	MTN470244	MTN470344	MTN470444	MTN470544
MTN471519	MTN470219	MTN470319	MTN470419	MTN470519
MTN471525	MTN470225	MTN470325	MTN470425	MTN470525
Ötös, vízszintes	Kettes, függőleges	Hármas, függőleges	Négyes, függőleges	Ötös, függőleges
MTN515544	MTN515244	MTN515344	MTN515444	MTN515544
MTN515519	MTN515219	MTN515319	MTN515419	MTN515519
MTN515525	MTN515225	MTN515325	MTN515425	MTN515525
MTN486514	MTN486214	MTN486314	MTN486414	MTN486514
MTN486560	MTN486260	MTN486360	MTN486460	MTN486560
Ötös, vízszintes	Kettes, függőleges	Hármas, függőleges	Négyes, függőleges	Ötös, függőleges
-	MTN513244	MTN513344	-	-
-	MTN513219	MTN513319	-	-
-	MTN513225	MTN513325	-	-
-	MTN476214	MTN476314	-	-
-	MTN476260	MTN476360	-	-
Ötös, vízszintes	Kettes, függőleges	Hármas, függőleges	Négyes, függőleges	Ötös, függőleges
MTN404519	MTN404219	MTN404319	MTN404419	MTN404519
MTN404503	MTN404203	MTN404303	MTN404403	MTN404503
MTN4050-3260	MTN4020-3260	MTN4030-3260	MTN4040-3260	MTN4050-3260
MTN4050-3278	MTN4020-3278	MTN4030-3278	MTN4040-3278	MTN4050-3278
MTN4050-3206	MTN4020-3206	MTN4030-3206	MTN4040-3206	MTN4050-3206
MTN4050-3215	MTN4020-3215	MTN4030-3215	MTN4040-3215	MTN4050-3215
MTN404502	MTN404202	MTN404302	MTN404402	MTN404502
MTN404504	MTN404204	MTN404304	MTN404404	MTN404504
Ötös, vízszintes	Kettes, függőleges	Hármas, függőleges	Négyes, függőleges	Ötös, függőleges
MTN4055-3470	MTN4052-3470	MTN4053-3470	MTN4054-3470	MTN4055-3470
MTN4055-3471	MTN4052-3471	MTN4053-3471	MTN4054-3471	MTN4055-3471
MTN4055-3472	MTN4052-3472	MTN4053-3472	MTN4054-3472	MTN4055-3472
MTN4055-3473	MTN4052-3473	MTN4053-3473	MTN4054-3473	MTN4055-3473
Ötös, vízszintes	Kettes, függőleges	Hármas, függőleges	Négyes, függőleges	Ötös, függőleges
MTN403560	MTN403260	MTN403360	MTN403460	MTN403560
MTN403505	MTN403205	MTN403305	MTN403405	MTN403505
MTN403514	MTN403214	MTN403314	MTN403414	MTN403514
MTN403539	MTN403239	MTN403339	MTN403439	MTN403539
Ötös, vízszintes	Kettes, függőleges	Hármas, függőleges	Négyes, függőleges	Ötös, függőleges
MTN481544	MTN481244	MTN481344	MTN481444	MTN481544
MTN481519	MTN481219	MTN481319	MTN481419	MTN481519
MTN481560	MTN481260	MTN481360	MTN481460	MTN481560
MTN481546	MTN481246	MTN481346	MTN481446	MTN481546
Ötös, vízszintes	Kettes, függőleges	Hármas, függőleges	Négyes, függőleges	Ötös, függőleges
MTN483544	MTN483244	MTN483344	MTN483444	MTN483544
MTN483519	MTN483219	MTN483319	MTN483419	MTN483519
MTN483521	MTN483221	MTN483321	MTN483421	MTN483521
MTN483543	MTN483243	MTN483343	MTN483443	MTN483543
Alumínium				
MTN510560				
MTN510660				



MTN432125



MTN3300-0306

Egyes billentyűk kapcsolókhöz és nyomókhoz

Billentyű



Színek	M-Elegance, M-Plan, M-Smart
Krém	MTN432144
Polárfehér	MTN432119
Aktív fehér	MTN432125
Antracit	MTN433114
Alumínium	MTN433160
Rubinvörös	MTN3300-0306

Színek	Artec, Antik
Krém	MTN412144
Polárfehér	MTN412119
Alumínium	MTN412160
Antik sárgaréz	MTN412143
Rozsda-mentes acél	MTN412146

Billentyű, kétpólusú kapcsolókhöz



Színek	M-Elegance, M-Plan, M-Smart
Krém	MTN432244
Polárfehér	MTN432219
Aktív fehér	MTN432225
Antracit	MTN433214
Alumínium	MTN433260

Billentyű, lámpajellel



Színek	M-Elegance, M-Plan, M-Smart
Krém	MTN438944
Polárfehér	MTN438919
Aktív fehér	MTN438925
Antracit	MTN439914
Alumínium	MTN439960



MTN432225



MTN438919

Színek	Artec, Antik
Krém	MTN412244
Polárfehér	MTN412219
Alumínium	MTN412260
Rozsda-mentes acél	MTN412246

Színek	Artec, Antik
	-
	MTN412919
	MTN412960
	MTN412946

Billentyű, kétpólusú kapcsolókhöz



Színek	M-Elegance, M-Plan, M-Smart
Krém	MTN438844
Polárfehér	MTN438819
Aktív fehér	MTN438825
Antracit	MTN439814
Alumínium	MTN439860

Billentyű, kulcsjellel



Színek	M-Elegance, M-Plan, M-Smart
Krém	MTN3303-0344
Polárfehér	MTN3303-0319
Aktív fehér	MTN3303-0325
Antracit	MTN3303-0414
Alumínium	MTN3303-0460



MTN438825

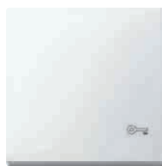

MTN3303-0325

Színek	Artec, Antik
Polárfehér	MTN412819
Alumínium	MTN412860
Rozsda-mentes acél	MTN412846

Színek	Artec, Antik
	-
	-
	-



MTN436025



MTN435925

Billentyű, fényjelzős funkciókhoz



Billentyű, lámpajellel, jelzőfényes funkciókhoz



Színek	M-Elegance, M-Plan, M-Smart	M-Elegance, M-Plan, M-Smart
<input type="checkbox"/> Krém	MTN436044	MTN435944
<input type="checkbox"/> Polárfehér	MTN436019	MTN435919
<input type="checkbox"/> Aktív fehér	MTN436025	MTN435925
<input type="checkbox"/> Antracit	MTN431014	MTN430914
<input type="checkbox"/> Alumínium	MTN431060	MTN430960

Színek	Artec, Antik	Artec, Antik
<input type="checkbox"/> Krém	MTN438044	MTN437944
<input type="checkbox"/> Polárfehér	MTN438019	MTN437919
<input type="checkbox"/> Alumínium	MTN438060	MTN437960
<input type="checkbox"/> Antik sárgaréz	MTN438043	MTN437943
<input type="checkbox"/> Rozsdamentes acél	MTN438046	MTN437946



MTN435825



MTN435325

Billentyű, csengőjellel, jelzőfényes funkciókhoz



Billentyű, kulcsjellel, jelzőfényes funkciókhoz



Színek	M-Elegance, M-Plan, M-Smart	M-Elegance, M-Plan, M-Smart
<input type="checkbox"/> Krém	MTN435844	MTN435344
<input type="checkbox"/> Polárfehér	MTN435819	MTN435319
<input type="checkbox"/> Aktív fehér	MTN435825	MTN435325
<input type="checkbox"/> Antracit	MTN430814	MTN430714
<input type="checkbox"/> Alumínium	MTN430860	MTN430760

Színek	Artec, Antik	Artec, Antik
<input type="checkbox"/> Krém	MTN437844	MTN437644
<input type="checkbox"/> Polárfehér	MTN437819	MTN437619
<input type="checkbox"/> Alumínium	MTN437860	MTN437660
<input type="checkbox"/> Antik sárgaréz	MTN437843	MTN437643
<input type="checkbox"/> Rozsdamentes acél	MTN437846	MTN437646



MTN435225

Billentyű, kapcsolható dugaljhoz



Színek	M-Elegance, M-Plan, M-Smart
<input type="checkbox"/> Krém	MTN435244
<input type="checkbox"/> Polárfehér	MTN435219
<input type="checkbox"/> Aktív fehér	MTN435225
<input type="checkbox"/> Antracit	MTN431714
<input type="checkbox"/> Alumínium	MTN431760

Színek	Artec, Antik
<input type="checkbox"/> Krém	MTN437244
<input type="checkbox"/> Polárfehér	MTN437219
<input type="checkbox"/> Alumínium	MTN437260
<input type="checkbox"/> Antik sárgaréz	MTN437243
<input type="checkbox"/> Rozsdamentes acél	MTN437246



MTN432825



MTN432325

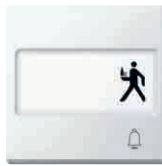

MTN3365-0325



MTN434725



MTN3370-0306

Billentyű, szimbólumokhoz



Színek M-Elegance, M-Plan, M-Smart

Krém **MTN432844**

Polárfehér **MTN432819**

Aktív fehér **MTN432825**

Antracit **MTN433814**

Alumínium **MTN433860**

Színek Artec, Antik

Polárfehér **MTN412819**

Alumínium **MTN412860**

Rozsda-mentes acél **MTN412846**

Feliratozható billentyű



Színek M-Elegance, M-Plan, M-Smart

Krém **MTN432344**

Polárfehér **MTN432319**

Aktív fehér **MTN432325**

Antracit **MTN433314**

Alumínium **MTN433360**

Feliratozható billentyű, csengőjellel



Színek M-Elegance, M-Plan, M-Smart

Krém **MTN3365-0344**

Polárfehér **MTN3365-0319**

Aktív fehér **MTN3365-0325**

Antracit **MTN3365-0414**

Alumínium **MTN3365-0460**

Színek Artec, Antik

Krém **MTN412344**

Polárfehér **MTN412319**

Alumínium **MTN412360**

Antik sárgaréz **MTN412343**

Rozsda-mentes acél **MTN412346**

4 piktogrammal szállítva
(szerviz, világítás, csengő, üres)

Artec, Antik

-

-

-

-

-

-

4 piktogrammal szállítva
(szerviz, világítás, csengő, üres)

Feliratozható billentyű, jelzőfényes funkciókhoz



Színek M-Elegance, M-Plan, M-Smart

Krém **MTN434744**

Polárfehér **MTN434719**

Aktív fehér **MTN434725**

Antracit **MTN434614**

Alumínium **MTN434660**

Rubinvörös **MTN3370-0306**

Sárga **MTN3370-0307**

Zöld **MTN3370-0304**

Narancs **MTN3370-0302**



4 piktogrammal szállítva
(szerviz, világítás, csengő, üres)



MTN432025



MTN432725

	IP44-es billentyű	IP44-es billentyű, szimbólumokhoz
		
Színek	M-Elegance, M-Plan, M-Smart	M-Elegance, M-Plan, M-Smart
<input type="checkbox"/> Krém	MTN432044	MTN432744
<input type="checkbox"/> Polárfehér	MTN432019	MTN432719
<input type="checkbox"/> Aktív fehér	MTN432025	MTN432725
<input checked="" type="checkbox"/> Antracit	MTN433014	MTN433714
<input checked="" type="checkbox"/> Alumínium	MTN433060	MTN433760
Színek	Artec, Antik	Artec, Antik
<input type="checkbox"/> Polárfehér	MTN412019	MTN412719
<input checked="" type="checkbox"/> Alumínium	MTN412060	MTN412760
<input checked="" type="checkbox"/> Rozsdamentes acél	MTN412046	MTN412746
	Fröccsenő víz elleni védelemmel.	Fröccsenő víz elleni védelemmel. Szögletes szimbólumokkal kiegészítendő: MTN395569, MTN395669, MTN395769, MTN395869, MTN395900

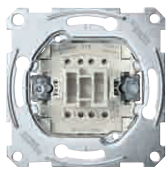

MTN3111-0000

Kapcsolók és nyomók

Egypólusú kapcsoló, rugós bekötés



Jellemzők	Rend.sz.
10 AX, AC 250 V	MTN3111-0000

LED-es világítómodulokkal kiegészíthető:
MTN3901-0000, MTN3901-0006, MTN3921-0000

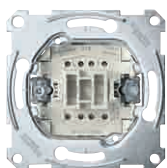

MTN3114-0000

Egypólusú kapcsoló, nulla csatlakozóval, rugós bekötés

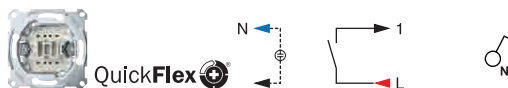

Jellemzők	Rend.sz.
10 AX, AC 250 V	MTN3114-0000

LED-es világítómodulokkal kiegészíthető:
MTN3901-0000, MTN3901-0006, MTN3921-0000



MTN3101-0000

Egypólusú kapcsoló, ellenőrzőfényvel

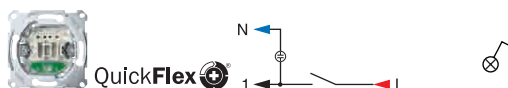

Jellemzők	Rend.sz.
10 AX, AC 250 V, rugós bekötés	MTN3101-0000
16 AX, AC 250 V, rugós bekötés	MTN3601-0000
16 AX, AC 250 V, csavaros	MTN3501-0000

Piros színű ellenőrzőfényvel, ami felkapcsolt állapotban világít.



MTN3131-0000

Egypólusú kapcsoló, jelzőfényvel, rugós bekötés



Jellemzők	Rend.sz.
10 AX, AC 250 V	MTN3131-0000

Piros színű jelzőfényvel, ami lekapcsolt állapotban világít.

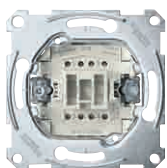

MTN3112-0000

Kétpólusú kapcsoló, rugós bekötés

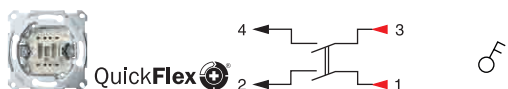

Jellemzők	Rend.sz.
10 AX, AC 250 V	MTN3112-0000
16 AX, AC 250 V	MTN3612-0000

LED-es világítómodulokkal kiegészíthető:
MTN3901-0000, MTN3901-0006, MTN3921-0000



MTN3102-0000

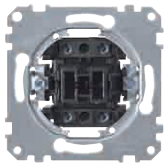

MTN311201



MTN311300

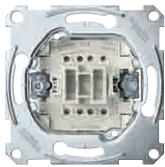

MTN3116-0000



MTN3136-0000

Kétpólusú kapcsoló, ellenőrzőfényel

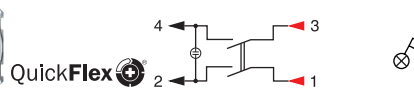

Jellemzők	Rend.sz.
10 AX, AC 250 V, rugós bekötés	MTN3102-0000
16 AX, AC 250 V, rugós bekötés	MTN3602-0000
16 AX, AC 250 V, csavaros bekötés	MTN3502-0000

Piros színű ellenőrzőfényel, ami felkapcsolt állapotban világít.

Kétpólusú kapcsoló, 20A, csavaros bekötés

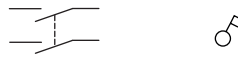

Jellemzők	Rend.sz.
20 A, AC 250 V	MTN311201

Hárompólusú kapcsoló, 16A, csavaros bekötés



Jellemzők	Rend.sz.
16 AX, AC 400 V	MTN311300

Váltókapcsoló

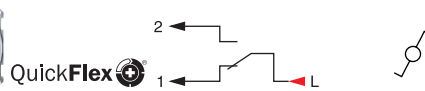

Jellemzők	Rend.sz.
10 AX, AC 250 V, rugós bekötés	MTN3116-0000
16 AX, AC 250 V, rugós bekötés	MTN3616-0000
16 AX, AC 250 V, csavaros bekötés	MTN3516-0000

LED-es világítómodulokkal kiegészíthetők:
MTN3901-0000, MTN3901-0006, MTN3921-0000

Váltókapcsoló, jelzőfényel

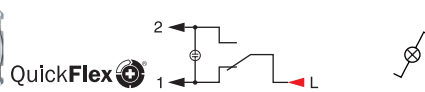

Jellemzők	Rend.sz.
10 AX, AC 250 V, rugós bekötés	MTN3136-0000
16 AX, AC 250 V, rugós bekötés	MTN3636-0000
16 AX, AC 250 V, csavaros bekötés	MTN3536-0000

Piros színű jelzőfényel, ami lekapcsolt állapotban világít.

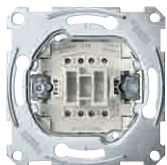

MTN3117-0000

Keresztkapcsoló



QuickFlex

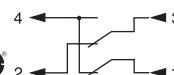

Jellemzők	Rend.sz.
10 AX, AC 250 V, rugós bekötés	MTN3117-0000
16 AX, AC 250 V, rugós bekötés	MTN3617-0000
16 AX, AC 250 V, csavaros bekötés	MTN3517-0000

LED-es világítómodulokkal kiegészíthetők:
MTN3901-0000, MTN3901-0006, MTN3921-0000



MTN3137-0000

Keresztkapcsoló, jelzőfényel, rugós bekötés



QuickFlex

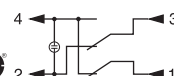

Jellemzők	Rend.sz.
10 AX, AC 250 V	MTN3137-0000
16 AX, AC 250 V	MTN3637-0000

Piros színű jelzőfényel, ami lekapcsolt állapotban világít.

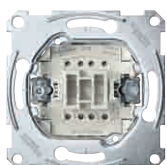

MTN3150-0000

Egypólusú nyomó, záróérintkezés (NO)



QuickFlex



Jellemzők	Rend.sz.
10 A, AC 250 V, rugós bekötés	MTN3150-0000
10 A, AC 250 V, csavaros bekötés	MTN3050-0000

LED-es világítómodulokkal kiegészíthető:
MTN3901-0000, MTN3901-0006, MTN3921-0000

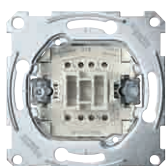

MTN3154-0000

Egypólusú nyomó, nulla csatlakozóval, rugós bekötés



QuickFlex

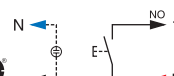

Jellemzők	Rend.sz.
10 A, AC 250 V	MTN3154-0000

LED-es világítómodulokkal kiegészíthető:
MTN3901-0000, MTN3901-0006, MTN3921-0000



MTN3160-0000

Egypólusú nyomó, jelzőfényel



QuickFlex

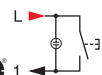

Jellemzők	Rend.sz.
10 A, AC 250 V, rugós bekötés	MTN3160-0000
16 A, AC 250 V, csavaros bekötés	MTN3560-0000

Piros színű jelzőfényel, ami lekapcsolt állapotban világít.



MTN3151-0000



MTN3156-0000

Egypólusú nyomó, nyitóérintkezős (NC), nulla csatlakozóval

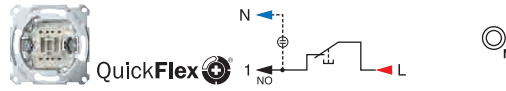

Jellemzők	Rend.sz.
10 A, AC 250 V, rugós bekötés	MTN3151-0000

LED-es világítómodulokkal kiegészíthetők:
MTN3901-0000, MTN3901-0006, MTN3921-0000

Váltóérintkező nyomó, nulla csatlakozóval

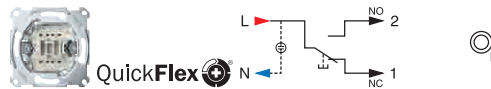

Jellemzők	Rend.sz.
10 A, AC 250 V, rugós bekötés	MTN3156-0000
10 A, AC 250 V, csavaros bekötés	MTN3056-0000

LED-es világítómodulokkal kiegészíthetők:
MTN3901-0000, MTN3901-0006, MTN3921-0000



MTN432525



MTN312725

Dupla billentyűk kapcsolókhoz és nyomókhoz

	Billentyű, fényjelzős funkciókhoz	Dupla billentyű, O/I jellel
Színek	M-Elegance, M-Plan, M-Smart	M-Elegance, M-Plan, M-Smart
<input type="checkbox"/> Krém	MTN432544	MTN312744
<input type="checkbox"/> Polárfehér	MTN432519	MTN312719
<input type="checkbox"/> Aktív fehér	MTN432525	MTN312725
<input type="checkbox"/> Antracit	MTN433514	MTN312014
<input type="checkbox"/> Alumínium	MTN433560	MTN312060
Színek	Artec, Antik	Artec, Antik
<input type="checkbox"/> Krém	MTN412544	-
<input type="checkbox"/> Polárfehér	MTN412519	-
<input type="checkbox"/> Alumínium	MTN412560	-
<input type="checkbox"/> Antik sárgaréz	MTN412543	-
<input type="checkbox"/> Rozsdamentes acél	MTN412546	-



MTN3420-0325



MTN3424-0325

	Dupla billentyű, fényjelzős funkciókhoz	IP44-es dupla billentyű, fényjelzős funkciókhoz
Színek	M-Elegance, M-Plan, M-Smart	M-Elegance, M-Plan, M-Smart
<input type="checkbox"/> Krém	MTN3420-0344	MTN3424-0344
<input type="checkbox"/> Polárfehér	MTN3420-0319	MTN3424-0319
<input type="checkbox"/> Aktív fehér	MTN3420-0325	MTN3424-0325
<input type="checkbox"/> Antracit	MTN3420-0414	MTN3424-0414
<input type="checkbox"/> Alumínium	MTN3420-0460	MTN3424-0460
		Fröccsenő víz elleni védelemmel.



MTN432625



MTN3429-0325



MTN438525



MTN3456-0325

Dupla billentyű, szállodai funkciókhoz



Dupla billentyű, fényjelzős, szállodai funkciókhoz



Színek	M-Elegance, M-Plan, M-Smart	M-Elegance, M-Plan, M-Smart
■ Krém	MTN432644	MTN3429-0344
□ Polárfehér	MTN432619	MTN3429-0319
□ Aktív fehér	MTN432625	MTN3429-0325
■ Antracit	MTN435614	MTN3429-0414
■ Alumínium	MTN435660	MTN3429-0460

Dupla billentyű, átlátszó fényjelző ablakokkal



Dupla billentyű, piros fényjelző ablakokkal



Színek	M-Elegance, M-Plan, M-Smart	M-Elegance, M-Plan, M-Smart
■ Krém	MTN438544	MTN3456-0344
□ Polárfehér	MTN438519	MTN3456-0319
□ Aktív fehér	MTN438525	MTN3456-0325
■ Antracit	MTN437514	MTN3456-0414
■ Alumínium	MTN437560	MTN3456-0460

Színek	Artec, Antik	Artec, Antik
■ Krém	MTN413544	-
□ Polárfehér	MTN413519	-
■ Alumínium	MTN413560	-
■ Antik sárgaréz	MTN413543	-
■ Rozsdamentes acél	MTN413546	-

Kettős kapcsolók és nyomók

Csillárkapcsoló



QuickFlex



Jellemzők	Rend.sz.
10 AX, AC 250 V, rugós bekötés	MTN3115-0000
16 AX, AC 250 V, rugós bekötés	MTN3615-0000
16 AX, AC 250 V, csavaros bekötés	MTN3515-0000

LED-es világítómodulokkal jelzőfényessé tehetőek:
MTN3942-0000

Csillárkapcsoló, nulla csatlakozóval



QuickFlex

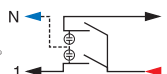

Jellemzők	Rend.sz.
10 AX, AC 250 V, rugós bekötés	MTN3125-0000

LED-es világítómodullal jelzőfényessé tehető:
MTN3942-0000

LED-es világítómodulokkal ellenőrzőfényessé tehető:
MTN3902-0000, MTN3922-0000

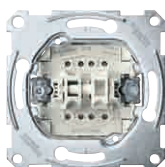

MTN3115-0000

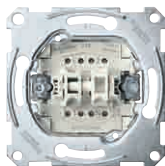

MTN3125-0000

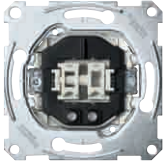

MTN3105-0000

Csilárkapcsoló, ellenőrzőfényel

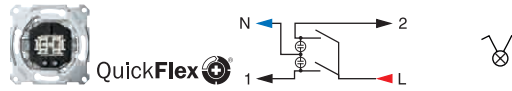

Jellemzők	Rend.sz.
10 AX, AC 250 V, rugós bekötés	MTN3105-0000
16 AX, AC 250 V, rugós bekötés	MTN3605-0000

Piros színű ellenőrzőfényel, ami felkapcsolt állapotban világít.

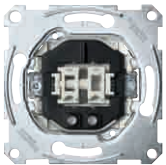

MTN3135-0000

Csilárkapcsoló, jelzőfényel

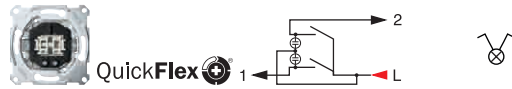

Jellemzők	Rend.sz.
10 AX, AC 250 V, rugós bekötés	MTN3135-0000
16 AX, AC 250 V, rugós bekötés	MTN3635-0000
16 AX, AC 250 V, csavaros bekötés	MTN3535-0000

Piros színű jelzőfényel, ami lekapcsolt állapotban világít.

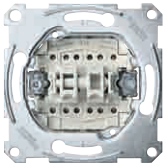

MTN3126-0000

Kettős váltókapcsoló

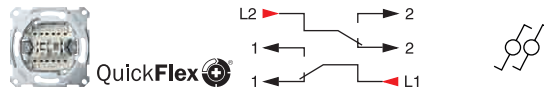

Jellemzők	Rend.sz.
10 AX, AC 250 V, rugós bekötés	MTN3126-0000
16 AX, AC 250 V, rugós bekötés	MTN3626-0000
16 AX, AC 250 V, csavaros bekötés	MTN3526-0000

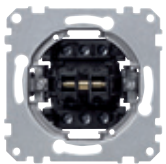

MTN312000

Csilárkapcsoló, egypólusú + kétpólusú kapcsolóval



Jellemzők	Rend.sz.
10 AX, AC 250 V	MTN312000

A bal oldali kapcsolórész egypólusú-, a jobb oldali kétpólusú kapcsolóként használható.

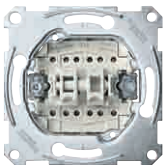

MTN3128-0000

Csilárkapcsoló, váltókapcsolóval és nyomóval

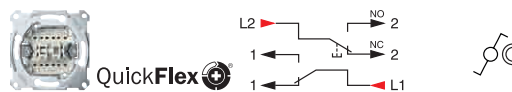

Jellemzők	Rend.sz.
10 AX/10 A, AC 250 V, rugós bekötés	MTN3128-0000

A bal oldali kapcsolórész váltókapcsolóként, a jobb oldali nyomóként használható.

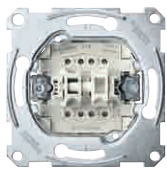

MTN3155-0000

Kettős nyomó, záróérintkezős (NO)

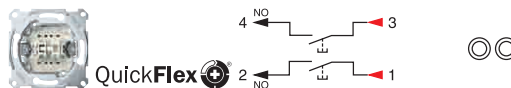

Jellemzők	Rend.sz.
10 A, AC 250 V, rugós bekötés	MTN3155-0000
10 A, AC 250 V, csavaros bekötés	MTN3055-0000

LED-es világítómodullal jelzőfényessé tehető: MTN3942-0000

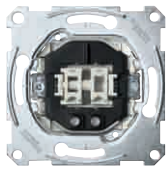

MTN3165-0000

Kettős nyomó, jelzőfényel, záróérintkezős (NO)

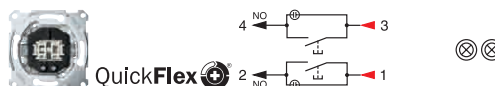

Jellemzők	Rend.sz.
10 A, AC 250 V, rugós bekötés	MTN3165-0000

Piros színű jelzőfényel, ami lekapcsolt állapotban világít.

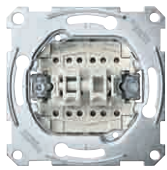

MTN3159-0000

Kettős váltóérintkezős nyomó

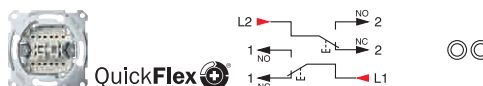

Jellemzők	Rend.sz.
10 A, AC 250 V, rugós bekötés	MTN3159-0000
10 A, AC 250 V, csavaros bekötés	MTN3059-0000



MTN3153-0000

Kettős nyomó, egy záró-, és egy nyitóérintkezővel

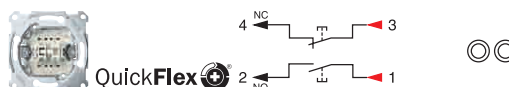

Jellemzők	Rend.sz.
10 A, AC 250 V, rugós bekötés	MTN3153-0000



MTN312619

Különleges kapcsolók

Hármas billentyű



Színek	M-Elegance, M-Plan, M-Smart
<input type="checkbox"/> Krém	MTN312644
<input type="checkbox"/> Polárfehér	MTN312619
<input type="checkbox"/> Aktív fehér	MTN312625
<input checked="" type="checkbox"/> Antracit	MTN311914
<input checked="" type="checkbox"/> Alumínium	MTN311960

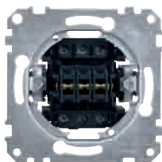

MTN311900

Hármas kapcsoló



Jellemzők	Rend.sz.
10 AX, AC 250 V	MTN311900



MTN3341-1419



MTN3341-1406



Jumbo, az óriáskapcsoló







Színek	Jumbo
<input type="checkbox"/> Polárfehér	MTN3341-1419
<input checked="" type="checkbox"/> Piros	MTN3341-1406
10 AX, AC 250 V	
A hagyományos méretű, önállóan szerelt kapcsolók helyére tehető, normál 65-ös dobozba.	
Más Merten kapcsoló betétjére rátehető.	
Méret: 161x161x32 mm (Mag x Szél x Mély)	
Komplett szerelvény, váltókapcsoló betéttel	

Univerzális fényerőszabályzó modul

- A dimmer modul hagyományos nyomókkal vezérelhető.
- Nyomógombos telepítés esetén mély (60-as) doboz használata ajánlott.

Jelmagyarázat:

-  LED
-  250 V-os izzólámpák
-  250 V-os halogénlámpák
-  Szabályozható, tekercselt transzformátorok
-  Szabályozható, elektronikus transzformátorok

Univerzális LED fényerőszabályzó modul



Jellemzők	Rend.sz.
fekete	CCT99100

Ohmikus, induktív vagy kapacitív terhelések szabályzásához (pl. szabályozható LED lámpák, hagyományos izzók, szabályozható trafók). Az univerzális dimmer felismeri a hozzá csatlakoztatott fogyasztókat. Nem szabad többféle típusú fogyasztót egy fényerőszabályzóra kötni! A modul hagyományos nyomókkal vezérelhető. Csavaros bekötés.

Terhelhetőség:

LED lámpák: 4-100 VA (RC mód)
4-20 VA (RL-LED mód)

Hagyományos izzók: 5-200 W

Halogén lámpák: 5-150 W (230 V)
5-200 VA

Nulla bekötés: nem szükséges

Méret: 44,5 x 39,5 x 20 (MaxSzéxMé)







CCT99100

Forgatógombos fényerőszabályzók

- Falon kívül is szerelhető, kiemelődoboz használatával.
- Figyelmeztetés: ha a fényerőszabályzók nem tudnak megfelelően hőt leadni (pl. többszörös sorolás, gipszkarton falak esetén), az itt jelzett maximális terheléseket nem szabad alkalmazni!

Jelmagyarázat:

-  250 V-os izzólámpák
-  250 V-os halogénlámpák
-  Szabályozható, tekercselt transzformátorok
-  Szabályozható, elektronikus transzformátorok
-  Villanymotorok



MTN5250-0319







MTN5250-4019







MTN5138-0000

Forgatógombos burkolat



Színek	M-Elegance, M-Plan, M-Smart
 Krém	MTN5250-0344
 Polárfehér	MTN5250-0319
 Aktív fehér	MTN5250-0325
 Antracit	MTN5250-0414
 Alumínium	MTN5250-0460

Színek	Artec, Antik
 Krém	MTN5250-4044
 Polárfehér	MTN5250-4019
 Alumínium	MTN5250-4060
 Antik sárgaréz	MTN5250-4143
 Rozsdamentes acél	MTN5250-4146

Forgatógombos fényerőszabályzó, univerzális



Jellemzők	Rend.sz.
20-420 W/VA	MTN5138-0000
20-600 W/VA	MTN5139-0000

AC 250 V, 50 Hz

Ohmos, induktív és kapacitív terheléshez, például: izzólámpák, szabályozható transzformátorok vagy elektronikus transzformátorok.

Az univerzális dimmer automatikusan felismeri a csatlakoztatott terhelést. Ne használjon egyszerre különböző típusú terheléseket.

Váltókapcsolásba köthető.



MTN5135-0000

Forgatógombos fényerőszabályzó, induktív terhelésekhez



Jellemzők	Rend.sz.
60-1000 VA	MTN5135-0000

AC 250 V, 50 Hz
Szabályozható transzformátorok, izzólámpák és 250 V-os halogénlámpák (induktív / ohmos terhelés) esetén.

A forgatógomb megnyomásával lehet ki és bekapcsolni.

Névleges teljesítmény: 60-1000 VA

Motor terhelés: 60-600 VA

Nulla bekötése szükséges!



MTN5136-0000

Forgatógombos fényerőszabályzó, kapacitív terhelésekhez



Jellemzők	Rend.sz.
20-315 W	MTN5136-0000
20-630 W	MTN5137-0000

AC 250 V, 50 Hz

Elektronikus transzformátorok és izzólámpák (ohmos terhelés) esetén.

Váltóba köthető.

Zajmentes, rövidzárlat és túlterhelés elleni védelem. Lányindítás funkció, hogy megvédje a lámpákat a károsodástól.



MTN5142-0000

Elektronikus potenciométer (1-10 V)



Jellemzők	Rend.sz.
	MTN5142-0000

AC 250 V, 50 Hz

Elektronikus előtétes fénycsövek vagy 1-10 V elektronikus transzformátor esetén.

A forgatógomb megnyomásával lehet ki- és bekapcsolni.



MTN567619

Fordulatszám-szabályzó burkolat



Színek	M-Elegance, M-Plan, M-Smart
<input checked="" type="checkbox"/> Krém	MTN567644
<input type="checkbox"/> Polárfehér	MTN567619
<input type="checkbox"/> Aktív fehér	MTN567625
<input type="checkbox"/> Antracit	MTN569614
<input type="checkbox"/> Alumínium	MTN569660

Színek	Artec, Antik
<input checked="" type="checkbox"/> Krém	MTN566844
<input type="checkbox"/> Polárfehér	MTN566819
<input type="checkbox"/> Alumínium	MTN566860
<input type="checkbox"/> Antik sárgaréz	MTN566846

Energiahatékony funkciók

Forgatógombos fényerőszabályzók

Nyomógombos fényerőszabályzók



MTN583699

Fordulatszám-szabályzó



Jellemzők

Rend.sz.

MTN583699

AC 250 V, 50-60 Hz, max. 2,7 A

Egyfázisú motorok fokozat nélküli fordulatszám szabályozásához, pl. indukciós motorok, univerzális motorok. Külön kapcsolóaljzattal panelek vezérléséhez vagy ohmikus terhelés kapcsolásához. A rövidzár elleni védelemmel ellátott.

Nyomógombos fényerőszabályzók

- Memória funkcióval: felkapcsoláskor az előző lekapcsolás állapotát hozza vissza.

Jelmagyarázat:



250 V-os izzólámpák



250 V-os halogénlámpák



Szabályozható, tekercselt transzformátorok



Szabályozható, elektronikus transzformátorok



Villanymotorok



MTN577619

Fényerőszabályzó burkolat



Színek	Rend.sz.
<input checked="" type="checkbox"/> Krém	MTN577644
<input type="checkbox"/> Polárfehér	MTN577619
<input type="checkbox"/> Aktív fehér	MTN577625
<input checked="" type="checkbox"/> Antracit	MTN570114
<input checked="" type="checkbox"/> Alumínium	MTN570160

Színek	Artec, Antik
<input checked="" type="checkbox"/> Krém	MTN573744
<input type="checkbox"/> Polárfehér	MTN573719
<input checked="" type="checkbox"/> Alumínium	MTN573760
<input checked="" type="checkbox"/> Antik sárgaréz	MTN573743
<input checked="" type="checkbox"/> Rozsdamentes acél	MTN573746



MTN577099



MTN577899

Univerzális nyomógombos fényerőszabályzó



30%

Jellemzők

25-420 VA

Rend.sz.

MTN577099

AC 250 V

Ohmos, induktív és kapacitív terheléshez, például: izzólámpák, szabályozható transzformátorok vagy elektronikus transzformátorok.

Az univerzális dimmer automatikusan felismeri a csatlakoztatott terhelést. Ne használjon egyszerre különböző típusú terheléseket!

Váltókapcsolásba köthető, nyomóval.

A memóriafunkciója kikapcsolható.

Nulla bekötés nem szükséges

(2 vezetékes kivétel)

Bővíthető: MTN573998

Univerzális nyomógombos fényerőszabályzó, kapacitív terhelésekhez



30%

Jellemzők

20-315 W

Rend.sz.

MTN577899

AC 250 V

Elektronikus transzformátorok és izzólámpák (ohmos terhelés) esetén. Váltóba köthető.

Zajmentes, rövidzárlat és túlterhelés elleni védelem. Lággyindítás funkció, hogy megvédje a lámpákat a károsodástól.

Váltókapcsolásba köthető, nyomóval.

Bővíthető: MTN575897



MTN619219

Dupla billentyű, nyomó modulhoz



Színek M-Elegance, M-Plan, M-Smart

 Krém **MTN619244**
 Polárfehér **MTN619219**
 Aktív fehér **MTN619225**
 Antracit **MTN625214**
 Alumínium **MTN625260**

Színek Artec, Antik

 Krém **MTN626244**
 Polárfehér **MTN626219**
 Alumínium **MTN626260**
 Rozsdamentes acél **MTN626246**

Csak nyomómodullal együtt használható: MTN568499

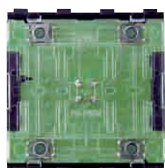

MTN568499

Nyomógomb modul



M-Elegance, M-Plan, M-Smart

Rend.sz.

MTN568499

Artec, Antik

Rend.sz.

MTN568199

Billentyű nélküli nyomógomb modul.

A fenti billentyűvel együtt az MTN568099-es univerzális, dupla fényerőszabályzó betéttel használható.

Energiahatékony funkciók

Nyomógombos fényerőszabályzó

Beltéri mozgásérzékelők



MTN568099

Univerzális, dupla fényerőszabályzó



Jellemzők

2 x 50-200 VA

Rend.sz.

MTN568099

AC 250 V, 50-60 Hz

Ohmos, induktív és kapacitív terheléshez, például: izzólámpák, szabályozható transzformátorok vagy elektronikus transzformátorok.

Az univerzális dimmer automatikusan felismeri a csatlakoztatott terhelést. Ne használjon egyszerre különböző típusú terheléseket!

Váltókapcsolásba köthető, nyomóval.

Nulla bekötése nem szükséges (2 vezetékes kivitel).

Névleges teljesítmény kimenetenként: 50-200 W/VA



MTN575519



MTN572819

Beltéri mozgásérzékelők

	Argus 180 mozgásérzékelő modul	Argus 180 mozgásérzékelő modul, kapcsolóval
Színek	M-Elegance, M-Plan, M-Smart	M-Elegance, M-Plan, M-Smart
Krém	MTN575544	MTN572844
Polárfehér	MTN575519	MTN572819
Aktív fehér	MTN575525	MTN572825
Antracit	MTN578414	MTN578514
Alumínium	MTN578460	MTN578560
Színek	Artec, Antik	Artec, Antik
Krém	MTN578644	MTN579544
Polárfehér	MTN578619	MTN579519
Alumínium	MTN578660	MTN579560
Rozsdamentes acél	MTN578646	MTN579546
	<p>Beltéri mozgásérzékelő. AC 250 V Érzékelési szög: 180° Érzékelési terület: 12 m előre, 8 m oldalra Ajánlott telepítési magasság: 1 m Ajánlott telepítési hely: oldalfal Kapcsolási idő: 1 mp – 8 perc Fényérzékelő: 5 - 1000 lux között állítható Kapcsolt teljesítmény: - Nulla bekötés: - IP védelem: IP20 A működéséhez szükséges még: MTN576799 vagy MTN576897</p>	<p>Beltéri mozgásérzékelő. Kapcsolóval (BE/KI/Auto funkció). AC 250 V Érzékelési szög: 180° Érzékelési terület: 12 m előre, 8 m oldalra Ajánlott telepítési magasság: 1 m Ajánlott telepítési hely: oldalfal Kapcsolási idő: 1 mp – 8 perc Fényérzékelő: 5 - 1000 lux között állítható Kapcsolt teljesítmény: - Nulla bekötés: - IP védelem: IP20 A működéséhez szükséges még: MTN576897 vagy MTN576799</p>



MTN568819

Argus 180 /2,2 m mozgásérzékelő modul



Színek	M-Elegance, M-Plan, M-Smart
<input type="checkbox"/> Krém	MTN568844
<input type="checkbox"/> Polárfehér	MTN568819
<input type="checkbox"/> Aktív fehér	MTN568825
<input checked="" type="checkbox"/> Antracit	MTN568714
<input checked="" type="checkbox"/> Alumínium	MTN568760
Színek	Artec, Antik
<input type="checkbox"/> Krém	MTN566944
<input type="checkbox"/> Polárfehér	MTN566919
<input checked="" type="checkbox"/> Alumínium	MTN566960
<input checked="" type="checkbox"/> Rozsdamentes acél	MTN566946

Beltéri mozgásérzékelő.
 AC 250 V
 Érzékelési szög: 180°
 Érzékelési terület: 12 m előre, 8 m oldalra
 Ajánlott telepítési magasság: 2,2 m
 Ajánlott telepítési hely: oldalfal
 Kapcsolási idő: 1 mp – 8 perc
 Fényérzékelő: 5 - 1000 lux között állítható
 Kapcsolt teljesítmény: -
 Nulla bekötés: -
 IP védelem: IP20
A működéséhez szükséges még: MTN576799 vagy MTN576897



MTN576799

Mozgásérzékelő betét, elektronikus



Jellemzők	Rend.sz.
40-300 W	MTN576799

AC 250 V
 Ohmikus terhelésekhez, mint pl. az izzólámpák vagy 250 V-os halogénlámpák.
 Kapcsolási teljesítmény: 40-300 W
 Nulla bekötése nem szükséges (2 vezetékes rendszer).
 Megjegyzés: legfeljebb két kapcsolóbetét lehet párhuzamosan kötve!



MTN576897

Mozgásérzékelő betét, relével



Jellemzők	Rend.sz.
0-1000 VA	MTN576897

AC 250 V
 Ohmos és komplex terhelésekhez, mint pl. a hagyományos izzólámpák, fénycsővek, energiatakarékos lámpák, LV halogén lámpák stb.
 Kapcsolási teljesítmény: 1000 W
 Kapacitív terhelés: max. 140 uF
 Nulla bekötése szükséges (3 vezetékes rendszer).
 Megjegyzés: legfeljebb 4 kapcsolóbetét lehet párhuzamosan kötve!

Energiahatékony funkciók

Beltéri mozgásérzékelők

Beltéri jelenlétérzékelők



CCT56P002

Argus standard 360



Színek
 Polárfehér

Rend.sz.
CCT56P002

Beltéri, mennyezeti mozgásérzékelő
AC 250 V

Érzékelési szög: 360°
Érzékelési terület: 3,7 m sugarú kör
Ajánlott telepítési magasság: 2,4 m
Ajánlott telepítési hely: oldalfal / mennyezet
Kapcsolási idő: 3 mp – 10 perc
Fényérzékelő: 5 - 2000 lux között állítható
Kapcsolt teljesítmény: 1000 W
Nulla bekötés: szükséges
IP védelem: IP20



CCT56P001

Argus standard 360, álmennyezeti



Színek
 Polárfehér

Rend.sz.
CCT56P001

Beltéri, álmennyezeti mozgásérzékelő
AC 250 V

Érzékelési szög: 360°
Érzékelési terület: 4 m sugarú kör
Ajánlott telepítési magasság: 3 m
Ajánlott telepítési hely: mennyezet
Kapcsolási idő: 5 mp – 8 perc
Fényérzékelő: 5 - 2000 lux között állítható
Kapcsolt teljesítmény: 1000 W
Nulla bekötés: szükséges
IP védelem: IP20

Beltéri jelenlétérzékelők

Argus jelenlétérzékelő



Színek
 Polárfehér
 Polárfehér

Rend.sz.
MTN5510-1119 1 kimenet
MTN5510-1219 2 kimenet

Beltéri, álmennyezeti jelenlétérzékelő
AC 250 V

Érzékelési szög: 360°
Érzékelési terület: 7 m sugarú kör
Ajánlott telepítési magasság: 2,5 m
Ajánlott telepítési hely: mennyezet
Kapcsolási idő:
1-es kimeneten 10 mp – 30 perc
2-es kimeneten 5 perc – 2 óra (MTN5510-1219 esetén)
Fényérzékelő: 10 - 1000 lux között állítható
Kapcsolt teljesítmény: 2200 W
Nulla bekötés: szükséges
IP védelem: IP20



MTN5510



MTN5510-1519

Argus DALI jelenlétérzékelő



Színek
 Polárfehér

Rend.sz.

MTN5510-1519

Beltéri, álmennyezeti jelenlétérzékelő
 AC 250 V

Érzékelési szög: 360°
 Érzékelési terület: 7 m sugarú kör
 Ajánlott telepítési magasság: 2,5 m
 Ajánlott telepítési hely: mennyezet
 Kapcsolási idő:
 1-es kimeneten 10 mp – 30 perc
 Fényérzékelő: 10 - 1000 lux között állítható
 Kapcsolt teljesítmény: maximum 15 db DALI eszköz csatlakoztatható
 Nulla bekötés: szükséges
 IP védelem: IP20



MTN5510-1419

Argus 1-10 V jelenlétérzékelő



Színek
 Polárfehér

Rend.sz.

MTN5510-1419

Beltéri, álmennyezeti jelenlétérzékelő
 AC 250 V

Érzékelési szög: 360°
 Érzékelési terület: 7 m sugarú kör
 Ajánlott telepítési magasság: 2,5 m
 Ajánlott telepítési hely: mennyezet
 Kapcsolási idő: 10 mp – 30 perc
 Fényérzékelő: 10 - 1000 lux között állítható
 Kapcsolt teljesítmény: 2200 W
 Nulla bekötés: szükséges
 IP védelem: IP20



MTN5510-1019

Argus slave jelenlétérzékelő



Színek
 Polárfehér

Rend.sz.

MTN5510-1019

Beltéri, álmennyezeti jelenlétérzékelő
 AC 250 V

Érzékelési szög: 360°
 Érzékelési terület: 7 m sugarú kör
 Ajánlott telepítési magasság: 2,5 m
 Ajánlott telepítési hely: mennyezet
 Kapcsolási idő: 10 mp – 30 perc
 Kapcsolt teljesítmény: - (csak érzékelés!)
 Nulla bekötés: szükséges
 IP védelem: IP20



MTN565119

Kültéri mozgásérzékelők

Argus 110 basic



Színek Rend.sz.

Polárfehér **MTN565119**

Kültéri, falon kívüli mozgásérzékelő
AC 250 V

Érzékelési szög: 110°
Érzékelési terület: 12 m
Ajánlott telepítési magasság: 2,5 m
Ajánlott telepítési hely: oldalfal
Kapcsolási idő: 1 mp – 8 perc
Fényérzékelő: 3 - 1000 lux között állítható
Kapcsolt teljesítmény: 2000 W
Nulla bekötés: szükséges
IP védelem: IP55



MTN565219

Argus 220 basic



Színek Rend.sz.

Polárfehér **MTN565219**

Kültéri, falon kívüli mozgásérzékelő
AC 250 V

Érzékelési szög: 220°
Érzékelési terület: 12 m
Ajánlott telepítési magasság: 2,5 m
Ajánlott telepítési hely: oldalfal
Kapcsolási idő: 1 mp – 8 perc
Fényérzékelő: 3 - 1000 lux között állítható
Kapcsolt teljesítmény: 2000 W
Nulla bekötés: szükséges
IP védelem: IP55



MTN565419

Argus 220 advanced



Színek Rend.sz.

Polárfehér **MTN565419**

Kültéri, falon kívüli mozgásérzékelő
AC 250 V

Érzékelési szög: 220°
Érzékelési terület: 16 m
Ajánlott telepítési magasság: 2,5 m
Ajánlott telepítési hely: oldalfal
Kapcsolási idő: 1 mp – 8 perc
Fényérzékelő: 3 - 1000 lux között állítható
Kapcsolt teljesítmény: 2000 W
Nulla bekötés: szükséges
IP védelem: IP55



MTN564319

Argus 300



Színek
 Polárfehér

Rend.sz.
MTN564319

Kültéri, falon kívüli mozgásérzékelő
 AC 250 V

Érzékelési szög: 300°
 Érzékelési terület: 16 m
 Ajánlott telepítési magasság: 2,5 m
 Ajánlott telepítési hely: oldalfal
 Kapcsolási idő: 1 mp – 8 perc
 Fényérzékelő: 3 - 1000 lux között állítható
 Kapcsolt teljesítmény: 3000 W
 Nulla bekötés: szükséges
 IP védelem: IP55



CCT56P004

Argus standard 120



Színek
 Polárfehér

Rend.sz.
CCT56P004

Kültéri, falon kívüli mozgásérzékelő
 AC 250 V

Érzékelési szög: 120°
 Érzékelési terület: 12 m
 Ajánlott telepítési magasság: 2,5 m (oldalfal esetén)
 Ajánlott telepítési hely: oldalfal / mennyezet
 Kapcsolási idő: 3 mp – 30 perc
 Fényérzékelő: 5 - 2000 lux között állítható
 Kapcsolt teljesítmény: 1000 W
 Nulla bekötés: szükséges
 IP védelem: IP55



CCT56P008

Argus standard 360



Színek
 Polárfehér

Rend.sz.
CCT56P008

Kültéri, falon kívüli mozgásérzékelő
 AC 250 V

Érzékelési szög: 360°
 Érzékelési terület: 12 m
 Ajánlott telepítési magasság: 2,5 m (oldalfal esetén)
 Ajánlott telepítési hely: oldalfal / mennyezet
 Kapcsolási idő: 5 mp – 20 perc
 Fényérzékelő: 5 - 2000 lux között állítható
 Kapcsolt teljesítmény: 1000 W
 Nulla bekötés: szükséges
 IP védelem: IP55

Energiahatékony funkciók

Kültéri mozgásérzékelők

Időkapcsolók



MTN564419

Argus mennyezeti 360



Színek	Rend.sz.
<input type="checkbox"/> Polárfehér	MTN564419
Kültéri mennyezeti mozgásérzékelő AC 250 V	
Érzékelési szög: 360° Érzékelési terület: 16 m sugarú kör Ajánlott telepítési magasság: 2,5 m Ajánlott telepítési hely: mennyezet Kapcsolási idő: 1 mp – 8 perc Fényérzékelő: 3 - 1000 lux között állítható Kapcsolt teljesítmény: 3000 W Nulla bekötés: szükséges IP védelem: IP55	



MTN581219

Időkapcsolók

Időkapcsoló



Színek	M-Elegance, M-Plan, M-Smart
<input type="checkbox"/> Krém	MTN581244
<input type="checkbox"/> Polárfehér	MTN581219
<input type="checkbox"/> Aktív fehér	MTN581225
<input type="checkbox"/> Antracit	MTN586014
<input type="checkbox"/> Alumínium	MTN586060
Színek	Artec, Antik
<input type="checkbox"/> Krém	MTN584044
<input type="checkbox"/> Polárfehér	MTN584019
<input type="checkbox"/> Alumínium	MTN584060
<input type="checkbox"/> Antik sárgaréz	MTN584043
<input type="checkbox"/> Rozsdamentes acél	MTN584046

A lámpák programozott fel- és lekapcsolásához használható.

Funkciók:

- Két független programmemória
- Előre beállított kapcsolási idők
- 18 programozható kapcsolási időpont
- Menüvezérelt kezelés / programozás
- Akár 24 óra működés (akkumulátor nélkül)
- Gyári beállítások visszaállítási lehetősége
- Aktiválni lehet véletlenszerű ellenőrzéseket (± 15 perc)
- Astro funkció (kiegyenlítés ± 2 óra)
- Egyszerűen lehet váltani a nyári-téli időszámítás között
- Időzítő (automatikus kikapcsolás meghatározott időpontban)
- Kézi üzemmód bármikor lehetséges
- Névleges feszültség: AC 250 V / 50 Hz
- Nulla vezető bekötése szükséges.
- Kapcsolási teljesítmény: 1000 W izzólámpák
- 750 W LV halogén, elektronikus transzformátorok
- 750 VA hagyományos transzformátorok
- 500 VA nem kompenzált fénycsövek
- 400 VA párhuzamosan kompenzált fénycsövek
- 1000 VA fénycsövek, kettős-lámpa áramkörök
- Bekötési pontok: csavaros csatlakozás max. 2,5 mm² vagy 2x1,5 mm²
- Keret nélkül, előlappal szállítva.

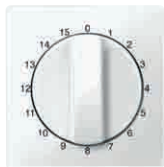

MTN567419

Burkolat, időkapcsolóhoz (15 perces)



Színek M-Elegance, M-Plan, M-Smart

Krém **MTN567444**

Polárfehér **MTN567419**

Aktív fehér **MTN567425**

Antracit **MTN539014**

Alumínium **MTN539060**

Színek Artec, Antik

Krém **MTN538344**

Polárfehér **MTN538319**

Alumínium **MTN538360**

Antik sárgaréz **MTN538343**

Rozsda-mentes acél **MTN538346**



MTN538000

Időkapcsoló betét, 15 perces



Jellemzők Rend.sz.

2 pólusú, 15 perces **MTN538000**

AC 250 V, 16 A (4 A motorok esetén)
Esetleges eltérés legfeljebb + 12 %.



MTN567519

Burkolat, időkapcsolóhoz (120 perces)



Színek M-Elegance, M-Plan, M-Smart

Krém **MTN567544**

Polárfehér **MTN567519**

Aktív fehér **MTN567525**

Antracit **MTN539214**

Alumínium **MTN539260**

Színek Artec, Antik

Krém **MTN538444**

Polárfehér **MTN538419**

Alumínium **MTN538460**

Antik sárgaréz **MTN538443**

Rozsda-mentes acél **MTN538446**



MTN538200

Időkapcsoló betét, 120 perces



Jellemzők Rend.sz.

2 pólusú, 120 perces **MTN538200**

AC 250 V, 16 A (4 A motorok esetén)
Esetleges eltérés legfeljebb + 12 %.



MTN534819



MTN536302



MTN534719

Termosztátok

Fedlap kapcsolóval ellátott szobatermosztátokhoz



Színek	M-Elegance, M-Plan, M-Smart
<input type="checkbox"/> Krém	MTN534844
<input type="checkbox"/> Polárfehér	MTN534819
<input type="checkbox"/> Aktív fehér	MTN534825
<input type="checkbox"/> Antracit	MTN536114
<input type="checkbox"/> Alumínium	MTN536160

Színek	Artec, Antik
<input type="checkbox"/> Krém	MTN539744
<input type="checkbox"/> Polárfehér	MTN539719
<input type="checkbox"/> Alumínium	MTN539760
<input type="checkbox"/> Antik sárgaréz	MTN539743
<input type="checkbox"/> Rozsdamentes acél	MTN539746

Beépített forgatógombbal.
Különleges, lapos kivitelben.

Szobatermosztát, kapcsolóval



Jellemzők	Rend.sz.
AC 250 V, 10(4) A	MTN536302
AC 24 V, 1(1) A	MTN536304

Negyedik csatlakozási pont az éjszakai funkcióhoz.
Fűtési névleges áram: 10 (4) A

Fedlap, váltóérintkezővel ellátott szobatermosztáthoz



Színek	M-Elegance, M-Plan, M-Smart
<input type="checkbox"/> Krém	MTN534744
<input type="checkbox"/> Polárfehér	MTN534719
<input type="checkbox"/> Aktív fehér	MTN534725
<input type="checkbox"/> Antracit	MTN536214
<input type="checkbox"/> Alumínium	MTN536260

Színek	Artec, Antik
<input type="checkbox"/> Krém	MTN537444
<input type="checkbox"/> Polárfehér	MTN537419
<input type="checkbox"/> Alumínium	MTN537460
<input type="checkbox"/> Antik sárgaréz	MTN537443
<input type="checkbox"/> Rozsdamentes acél	MTN537446

Beépített forgatógombbal.
Különleges, lapos kivitelben.



MTN536400

Szobatermosztát, váltóérintkezővel



Jellemzők	Rend.sz.
AC 250 V, 5(2) A	MTN536400
AC 24 V, 1(1) A	MTN536401

Elektromos padlófűtéshez, ha a kiegészítő fűtést kell egymáshoz kapcsolni, pl. légkondicionálás (hűtés) és szelepvezérlések (feszültségmentes nyitó vagy záró).
Fűtési névleges áram: 10 (4) A
Hűtési névleges áram: 5 (2) A



MTN534919

Fedlap kapcsolós padlótermostáthoz



Színek	M-Elegance, M-Plan, M-Smart
<input type="checkbox"/> Krém	MTN534944
<input type="checkbox"/> Polárfehér	MTN534919
<input type="checkbox"/> Aktív fehér	MTN534925
<input type="checkbox"/> Antracit	MTN535819
<input type="checkbox"/> Alumínium	MTN535814
Színek	Artec, Antik
<input type="checkbox"/> Krém	MTN537544
<input type="checkbox"/> Polárfehér	MTN537519
<input type="checkbox"/> Alumínium	MTN537560
<input type="checkbox"/> Antik sárgaréz	MTN537543
<input type="checkbox"/> Rozsdamentes acél	MTN537546

Beépített forgatógombbal. Különleges, lapos kivitelben.



MTN537100

Padlótermostát, kapcsolóval



Jellemzők	Rend.sz.
AC 250 V, 10(4) A	MTN537100

4 m-es szenzorral szállítva (meghosszabbítható).



MTN5775-0319

Fedlap, érintőképernyős univerzális termosztátokhoz



Színek	M-Elegance, M-Plan, M-Smart
<input type="checkbox"/> Krém	MTN5775-0344
<input type="checkbox"/> Polárfehér	MTN5775-0319
<input type="checkbox"/> Aktiv fehér	MTN5775-0325
<input type="checkbox"/> Antracit	MTN5775-0414
<input type="checkbox"/> Alumínium	MTN5775-0460
Színek	Artec, Antik
<input type="checkbox"/> Krém	MTN5775-4044
<input type="checkbox"/> Polárfehér	MTN5775-4019
<input type="checkbox"/> Alumínium	MTN5775-4060
<input type="checkbox"/> Rozsda-mentes acél	MTN5775-4146

A nyomógombbal lehet a készüléket ki- és bekapcsolni ill. teljesen leválasztani a hálózatról.



MTN5776-0000

Programozható érintőképernyős univerzális termosztát



Jellemzők	Rend.sz.
	MTN5776-0000

A helyiség vagy a padló hőmérséklete szabályozható az univerzális termosztáttal, ami érintőképernyős kijelzővel van ellátva és különböző módon programozható. Elektromos padlófűtést, radiátort vagy motoros szelepet lehet csatlakoztatni a vezérlőhöz. A termosztát heti programozású, gyárilag 3 előre beállított programmal szállítva, amik tetzés szerint módosíthatóak.

A termosztát működésének négy különböző módja van:

A környezeti levegő üzemmód:

A beépített hőmérsékletérzékelő felismeri és szabályozza a helyiség hőmérsékletét.

Padló mód:

Külső érzékelővel, amely külön megvásárolható, érzékeli a padló hőmérsékletét és vezéri az elektromos padlófűtést.

Kettős mód:

A belső hőmérsékletérzékelő felismeri és szabályozza a helyiség hőmérsékletét. Ugyanakkor a külső érzékelő figyeli a padló hőmérsékletét és szabályozza azt az előre meghatározott maximális hőmérsékleti értéknek megfelelően. Ez a mód különösen ajánlott parketta és laminált padló esetén.

PWM mód:

Az impulzusszélesség modulátor (PWM) be és kikapcsolja a fűtést rendszeres időközönként. A padlóérzékelőnek nincs funkciója ebben az üzemmódban.

Névleges feszültség: AC 250 V, 50 Hz

Névleges terhelés (ohmos): 3680 W, 16 A

Névleges terhelés (induktív): 1 A, $\cos \varphi = 0.6$

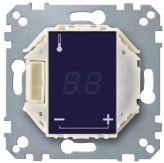

MTN5775-0000

Érintőképernyős univerzális termostát



Jellemzők	Rend.sz.
16 A, AC 250 V	MTN5775-0000

A helyiség vagy a padló hőmérséklete szabályozható az univerzális termostáttal, ami érintőképernyős kijelzővel van ellátva.
Elektromos padlófűtést, radiátort vagy motoros szelepet lehet csatlakoztatni a vezérlőhöz.

A termostát működésének három különböző módja van:

A környezeti levegő üzemmód:

- A beépített hőmérsékletérzékelő felismeri és szabályozza a helyiség hőmérsékletét.

Padló mód:

- Külső érzékelővel, amely külön megvásárolható, érzékeli a padló hőmérsékletét és vezérli az elektromos padlófűtést.

Kettős mód:

- A belső hőmérsékletérzékelő felismeri és szabályozza a helyiség hőmérsékletét. Ugyanakkor a külső érzékelő figyeli a padló hőmérsékletét és szabályozza azt az előre meghatározott maximális hőmérsékleti értéknek megfelelően. Ez a mód különösen ajánlott parketta és laminált padló esetén.

Névleges feszültség: AC 250 V, 50 Hz

Névleges terhelés (ohmos): 16A

Névleges terhelés (induktív): 1A, $\cos \Phi = 0,6$



MTN5775-0003

Érzékelő (érintős termostátokhoz)



Jellemzők	Rend.sz.
	MTN5775-0003

Padlófűtéshez használható.



MTN432419



MTN3715-0000



MTN3714-0000



MTN3755-0000

Redőnyvezérlők

Billentyű, redőnykapcsolókhöz és redőnynyomókhoz



Színek	M-Elegance, M-Plan, M-Smart
<input type="checkbox"/> Krém	MTN432444
<input type="checkbox"/> Polárfehér	MTN432419
<input type="checkbox"/> Aktív fehér	MTN432425
<input type="checkbox"/> Antracit	MTN435514
<input type="checkbox"/> Alumínium	MTN435560
Színek	Artec, Antik
<input type="checkbox"/> Krém	MTN411544
<input type="checkbox"/> Polárfehér	MTN411519
<input type="checkbox"/> Alumínium	MTN411560
<input type="checkbox"/> Antik sárgaréz	MTN411543
<input type="checkbox"/> Rozsdamentes acél	MTN411546

Redőnykapcsolóhoz és redőnynyomókhoz is használható.

Redőnykapcsoló



Jellemzők	Rend.sz.
10 A, AC 250 V, rugós bekötés	MTN3715-0000

Mechanikus és elektronikus reteszeléssel ellátva.
Körmös és csavaros rögzítésű.

Redőnykapcsoló, kiegészítő kontakttal



Jellemzők	Rend.sz.
10 A, AC 250 V, rugós bekötés	MTN3714-0000

Mechanikus és elektronikus reteszeléssel ellátva.
Körmös és csavaros rögzítésű.

Redőnynyomó



Jellemzők	Rend.sz.
10 A, AC 250 V, rugós bekötés	MTN3755-0000

Mechanikus és elektronikus reteszeléssel ellátva.
Körmös és csavaros rögzítésű.



MTN567119

Fedlap, forgatógombos redőnynyomóhoz



Színek	M-Elegance, M-Plan, M-Smart
<input type="checkbox"/> Krém	MTN567144
<input type="checkbox"/> Polárfehér	MTN567119
<input type="checkbox"/> Aktív fehér	MTN567125
<input checked="" type="checkbox"/> Antracit	MTN569814
<input checked="" type="checkbox"/> Alumínium	MTN569860
Színek	Artec, Antik
<input type="checkbox"/> Krém	MTN319244
<input type="checkbox"/> Polárfehér	MTN319219
<input checked="" type="checkbox"/> Alumínium	MTN319260
<input checked="" type="checkbox"/> Antik sárgaréz	MTN319243
<input checked="" type="checkbox"/> Rozsdamentes acél	MTN319246

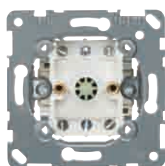

MTN317200

Forgatógombos redőnynyomó



Jellemzők	Rend.sz.
2 pólus	MTN317200
10 A, AC 250 V Nyomógombként lehet használni, retesszel ellátott. Forgatógombbal működtethető.	



MTN319419

Fedlap, DIN kulcsos redőnyvezérlőkhöz



Színek	M-Elegance, M-Plan, M-Smart
<input type="checkbox"/> Krém	MTN319444
<input type="checkbox"/> Polárfehér	MTN319419
<input type="checkbox"/> Aktív fehér	MTN319425
<input checked="" type="checkbox"/> Antracit	MTN319314
<input checked="" type="checkbox"/> Alumínium	MTN319360
Színek	Artec, Antik
<input type="checkbox"/> Krém	MTN319744
<input type="checkbox"/> Polárfehér	MTN319719
<input checked="" type="checkbox"/> Alumínium	MTN319760
<input checked="" type="checkbox"/> Rozsdamentes acél	MTN319746
Szabványos félhengeres zárakhoz (40 mm hosszú).	



MTN318501



MTN318901

Kulcsos redőnykapcsoló		Kulcsos redőnynyomó	
Jellemzők	Rend.sz.	Jellemzők	Rend.sz.
2 pólus	MTN318501	2 pólus	MTN318901
10 A, AC 250 V Szabványos félhengeres zárakhoz (40 mm hosszú). Kiegészítők: középső állásban kivehető kulcsos zárbetét MTN3985-0001, vagy mindhárom állásban kivehető kulcsos zárbetét MTN3985-0003		10 A, AC 250 V Szabványos félhengeres zárakhoz (40 mm hosszú). Kiegészítők: középső állásban kivehető kulcsos zárbetét MTN3985-0001, vagy mindhárom állásban kivehető kulcsos zárbetét MTN3985-0003	

Redőnyvezérlés

Redőnyvezérlők

Programozható redőnykapcsolók



MTN3883-0319



MTN318699



MTN581419

Fedlap, 3 állású kulcsos kapcsolóhoz



Színek	M-Elegance, M-Plan, M-Smart
<input checked="" type="checkbox"/> Krém	MTN3883-0344
<input type="checkbox"/> Polárfehér	MTN3883-0319
<input type="checkbox"/> Aktív fehér	MTN3883-0325
<input checked="" type="checkbox"/> Antracit	MTN3883-0414
<input checked="" type="checkbox"/> Alumínium	MTN3883-0460

3 állású kulcsos kapcsoló



Jellemzők	Rend.sz.
10 A, AC 250 V	MTN318699
2 kulccsal szállítva.	

Programozható redőnykapcsolók

Standard programozható redőnykapcsoló



Színek	M-Elegance, M-Plan, M-Smart
<input checked="" type="checkbox"/> Krém	MTN581444
<input type="checkbox"/> Polárfehér	MTN581419
<input type="checkbox"/> Aktív fehér	MTN581425
<input checked="" type="checkbox"/> Antracit	MTN581914
<input checked="" type="checkbox"/> Alumínium	MTN581960
Színek	Artec, Antik
<input checked="" type="checkbox"/> Krém	MTN585944
<input type="checkbox"/> Polárfehér	MTN585919
<input checked="" type="checkbox"/> Alumínium	MTN585960
<input checked="" type="checkbox"/> Rozsda-mentes acél	MTN585946

Redőnyök, zsaluzozatok programozott mozgását teszi lehetővé.

Funkciók:





- 4 nyomógombos működés
- Előre beállított kapcsolási idők
- Hétfő-péntek időblokk: 1x fel, 1x le
- Szombat-vasárnap időblokk: 1x fel, 1x le
- Gyors programozási funkció
- Süllyesztett betét nélküli programozási lehetőség
- Akár 6 óra működés tápellátás nélkül (akkumulátor nélkül)
- Gyári beállítások visszaállításának lehetősége
- Kézi üzemmód bármikor lehetséges
- Irányváltási idő: min. 1mp
- Pontosság: ± 1 perc havonta
- Redőnyvezérlő betét és a bővítő kombinálása esetén a külső bemenet nem használható.



MTN581519



MTN581619

	Programozható redőnykapcsoló	Programozható redőnykapcsoló, külső érzékelőbemenettel
		
		
Színek	M-Elegance, M-Plan, M-Smart	M-Elegance, M-Plan, M-Smart
<input type="checkbox"/> Krém	MTN581544	MTN581644
<input type="checkbox"/> Polárfehér	MTN581519	MTN581619
<input type="checkbox"/> Aktív fehér	MTN581525	MTN581625
<input checked="" type="checkbox"/> Antracit	MTN586114	MTN586714
<input checked="" type="checkbox"/> Alumínium	MTN586160	MTN586760
Színek	Artec, Antik	Artec, Antik
<input type="checkbox"/> Krém	MTN584144	MTN585144
<input type="checkbox"/> Polárfehér	MTN584119	MTN585119
<input checked="" type="checkbox"/> Alumínium	MTN584160	MTN585160
<input checked="" type="checkbox"/> Antik sárgaréz	MTN584143	MTN585143
<input checked="" type="checkbox"/> Rozsdamentes acél	MTN584146	MTN585146
	Redőnyök, zsalumozgatók programozott mozgását teszi lehetővé.	Redőnyök, zsalumozgatók programozott mozgását teszi lehetővé. Külső fényérzékelő csatlakoztatható a készülékhez.
	Funkciók: <ul style="list-style-type: none"> ■ 3 független programmemória ■ Előre beállított kapcsolási idők ■ 18 programozható kapcsolási idő ■ Menüvezérelt kezelés / programozás ■ Akár 24 óra működés tápellátás nélkül (akkumulátor nélkül) ■ Gyári beállítások visszaállításának lehetősége ■ Állítani lehet a véletlenszerű ellenőrzéseket (± 15 perc tartományban) ■ Astro funkció (kiegyenlítés ± 2 óra) ■ Egyszerű váltás a téli-nyári időszámítás között ■ Egyedi üzemelési idő beprogramozható ■ Kézi üzemmód bármikor lehetséges ■ Elektronikus irányváltási védelem 	Funkciók: <ul style="list-style-type: none"> ■ 3 független programmemória ■ Előre beállított kapcsolási idők ■ 18 programozható kapcsolási idő ■ Menüvezérelt kezelés / programozás ■ Akár 24 óra működés tápellátás nélkül (akkumulátor nélkül) ■ Gyári beállítások visszaállításának lehetősége ■ Állítani lehet a véletlenszerű ellenőrzéseket (± 15 perc tartományban) ■ Astro funkció (kiegyenlítés ± 2 óra) ■ Egyszerű váltás a téli-nyári időszámítás között ■ Egyedi üzemelési idő beprogramozható ■ Kézi üzemmód bármikor lehetséges ■ Elektronikus irányváltási védelem ■ Konfigurálható fényértékek (napsütés elleni védelem ill. szürkület érzékelés). A fényérzékelő alkonyérzékelőként is használható.

Redőnyvezérlés

Programozható redőnykapcsolók

Redőnyvezérlő rendszerek kiegészítői

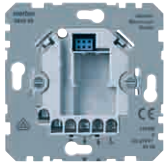

MTN580698



MTN580699



MTN580691



MTN580692



MTN580690

Redőnyvezérlő betét



Jellemzők	Rend.sz.
1000 VA	MTN580698

AC 250 V, 50 Hz
 Redőny helyi vezérlésére (végállás kapcsolós motorokhoz).
 Motorvédelem révén reteszelt kialakítású. Bővítőbemenet nélkül.
 Nulla bekötése szükséges.
 Kapcsolási teljesítmény: max. 1 motor 1000 VA
 Kimenetek: 2 záró érintkező (reteszelt)
 Impulzus időtartama: 2 perc
 Bekötési pontok: csavaros csatlakozók max. 2,5 mm² vagy 2x1,5 mm²

Redőnyvezérlő betét, bővíthető



Jellemzők	Rend.sz.
1000 VA	MTN580699

AC 250 V, 50 Hz
 Redőny helyi vezérlésére (végállás kapcsolós motorokhoz).
 Mechanikus redőnykapcsoló / redőnynyomó vagy külső vezérlő csatlakoztatható a bővítő bemenethez, így valósítható meg a csoportos / központi vezérlés. Szélérzékelővel is használható. Motorvédelem révén reteszelt kialakítású.
 Nulla bekötése szükséges.
 Kapcsolási teljesítmény: max. 1 motor 1000 VA
 Kimenetek: 2 záró érintkező (reteszelt)
 Irányváltási idő: minimum 0,5 mp
 Bekötési pontok: csavaros csatlakozók max. 2,5 mm² vagy 2x1,5 mm²
 Kiegészítő szélérzékelő: MTN580693
 Redőnyvezérlő betét és a bővítő kombinálása esetén a külső bemenet nem használható.

Redőnyvezérlő rendszerek kiegészítői

Fény- és alkonyérzékelő



Jellemzők	Rend.sz.
2 m, polárfehér	MTN580691

A fényérzékelő az ablaküveghez egy tapadókoronggal rögzíthető. Használható fényérzékelőként vagy alkonyérzékelőként is.
 A redőny működése a szenzor bekötésének módjától függ.
 Összekötő kábel: 2 m / LIYY 2x0.14 mm²

Szélérzékelő

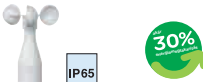

Jellemzők	M-Elegance, M-Plan, M-Smart	M-Elegance, M-Plan, M-Smart
<input type="checkbox"/> Polárfehér	MTN580692	MTN580690

Erős szél esetén a rendszer felhúzza a redőnyöket, hogy megvédjük azokat a károsodástól. Ezt a külső részt egy belső interfészhez kell kapcsolni. A szélérzékelőt a tetőre vagy külső falra kell szerelni, amely így a szélerősséget elektromos jelekké alakítja.
 Védelem típusa: IP 65
 Rögzítőkkal szállítva.

Szélérzékelő, belső fűtéssel

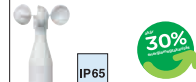

Beépített fűtésének köszönhetően télen is megbízhatóan működik. Erős szél esetén a rendszer felhúzza a redőnyöket, hogy megvédjük azokat a károsodástól.
 Ezt a külső részt egy belső interfészhez kell kapcsolni. A szélérzékelőt a tetőre vagy külső falra kell szerelni, amely így a szélerősséget elektromos jelekké alakítja.
 Védelem típusa: IP 65
 Rögzítőkkal szállítva.



MTN580693

Szélérzékelő interfész



Jellemzők	Rend.sz.
<input type="checkbox"/> Polárfehér	MTN580693
AC 250 V, 50 Hz Külső szélérzékelőkhöz. Redőnyvezérlőkhöz kell csatlakoztatni. Kimenet: váltóérintkező, a redőnyvezérlőkhöz Válaszidő: kb. 15 mp (miután a beállított értéket elérte a szél ereje) Biztonsági idő: kb. 15 perc (miután a szél ereje a beállított érték alá csökken)	



MTN319519

Kulcsos és forgatógombos kapcsolók

Fedlap DIN kulcsos kapcsolókhöz



Színek	M-Elegance, M-Plan, M-Smart
<input type="checkbox"/> Krém	MTN319544
<input type="checkbox"/> Polárfehér	MTN319519
<input type="checkbox"/> Aktív fehér	MTN319525
<input checked="" type="checkbox"/> Antracit	MTN318114
<input checked="" type="checkbox"/> Alumínium	MTN318160
A standard félhengeres zárakhoz (40 mm hosszú).	



MTN319619

Fedlap DIN kulcsos kapcsolókhöz



Színek	Artec, Antik
<input type="checkbox"/> Krém	MTN319644
<input type="checkbox"/> Polárfehér	MTN319619
<input checked="" type="checkbox"/> Alumínium	MTN319660
<input checked="" type="checkbox"/> Rozsdamentes acél	MTN319646



MTN318601

Kulcsos váltókapcsoló



Jellemzők	Rendelési szám
2-pólusú	MTN318601
10 A, AC 250 V A standard félhengeres zárakhoz (40 mm hosszú) Nincs nulla állása! Kiegészítők: DIN félhengeres zárbetét MTN3985-0001 3 állásban kivehető DIN félhengeres zárbetét, MTN3985-0003 DIN betét nélkül szállítva	



MTN312919



MTN312819

Fedlap kulcsos kapcsolóhoz



Színek M-Elegance, M-Plan, M-Smart

Krém **MTN312944**

Polárfehér **MTN312919**

Aktív fehér **MTN312925**

Antracit **MTN313914**

Alumínium **MTN313960**

Fedlap kulcsos kapcsolóhoz, 2 állapotjelzéssel



Színek M-Elegance, M-Plan, M-Smart

Krém **MTN312844**

Polárfehér **MTN312819**

Aktív fehér **MTN312825**

Antracit **MTN313814**

Alumínium **MTN313860**



MTN318599

2 állású kulcsos kapcsoló



Jellemzők

10 A, AC 250 V

Rendelési szám

MTN318599

2 db kulccsal szállítva.



MTN312919



MTN3882-0319

Fedlap kulcsos kapcsolóhoz



Színek M-Elegance, M-Plan, M-Smart

Krém **MTN312944**

Polárfehér **MTN312919**

Aktív fehér **MTN312925**

Antracit **MTN313914**

Alumínium **MTN313960**

Fedlap kulcsos kapcsolóhoz, 2 állapotjelzéssel



Színek M-Elegance, M-Plan, M-Smart

Krém **MTN3882-0344**

Polárfehér **MTN3882-0319**

Aktív fehér **MTN3882-0325**

Antracit **MTN3882-0414**

Alumínium **MTN3882-0460**



MTN318699

3 állású kulcsos kapcsoló



Jellemzők

10 A, AC 250 V

Rendelési szám

MTN318699

2 db kulccsal szállítva.

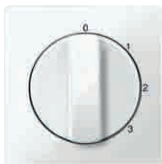

MTN567219

Fedlap 3 állású forgatógombos kapcsolóhoz



Színek M-Elegance, M-Plan, M-Smart

Krém **MTN567244**

Polárfehér **MTN567219**

Aktív fehér **MTN567225**

Antracit **MTN437314**

Alumínium **MTN437360**

Színek Artec, Antik

Krém **MTN316944**

Polárfehér **MTN316919**

Alumínium **MTN316960**

Antik sárgaréz **MTN316943**

Rozsdamentes acél **MTN316946**



MTN317400



MTN3380-0319



MTN3186-0000



MTN3182-0000



MTN3184-0000

3 állású forgatógombos kapcsoló



Jellemzők	Rendelési szám
	MTN317400

16 A, AC 250 V
3 állású kapcsoló, légkondicionáló berendezések, fűtési rendszerek vagy szagelszívók működtetésére.

Fedlap húzószínóros kapcsolókhoz



Színek	M-Elegance, M-Plan, M-Smart
<input type="checkbox"/> Krém	MTN3380-0344
<input type="checkbox"/> Polárfehér	MTN3380-0319
<input type="checkbox"/> Aktív fehér	MTN3380-0325
<input type="checkbox"/> Antracit	MTN3380-0414
<input type="checkbox"/> Alumínium	MTN3380-0460

Húzószínóros kapcsolókhoz, vagy húzószínóros nyomókhoz.

Húzószínóros váltókapcsoló

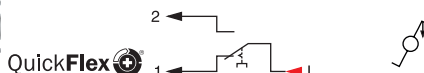

Jellemzők	Rendelési szám
10 AX, AC 250 V, Rugós bekötés	MTN3186-0000

Kiegészítők: LED-es fényjelzők MTN3901-0000, MTN3901-0006, MTN3921-0000

Húzószínóros kétpólusú kapcsoló

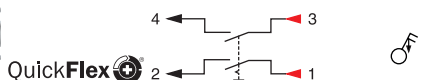

Jellemzők	Rendelési szám
10 AX, AC 250 V, Rugós bekötés	MTN3182-0000

Kiegészítők: LED-es fényjelzők MTN3901-0000, MTN3901-0006, MTN3921-0000

Húzószínóros nyomó, nulla csatlakozással



Jellemzők	Rendelési szám
10 A, AC 250 V, Rugós bekötés	MTN3184-0000

Kiegészítők: LED-es fényjelzők MTN3901-0000, MTN3901-0006, MTN3921-0000

Speciális funkciók

Kulcsos és forgatógombos kapcsolók

Ventilátorkapcsolók



MTN416819



MTN436600



MTN411919

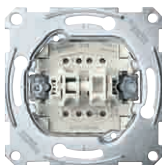

MTN3708-0000

Fedlap húzószinóros kapcsolókhöz



Színek	Artec, Antik
--------	--------------

<input type="checkbox"/> Polárfehér	MTN416819
-------------------------------------	------------------

<input type="checkbox"/> Alumínium	MTN416860
------------------------------------	------------------

<input type="checkbox"/> Rozsdamentes acél	MTN416846
--	------------------

Húzószinóros váltókapcsoló



Artec, Antik	Rendelési szám
--------------	----------------

Váltó	MTN436600
-------	------------------

10 AX, AC 250 V

Ventilátorkapcsolók

Fedlap húzószinóros kapcsolókhöz



Színek	M-Elegance, M-Plan, M-Smart
--------	-----------------------------

<input type="checkbox"/> Antracit	MTN435014
-----------------------------------	------------------

<input type="checkbox"/> Alumínium	MTN435060
------------------------------------	------------------

Színek	Artec, Antik
--------	--------------

<input type="checkbox"/> Krém	MTN411944
-------------------------------	------------------

<input type="checkbox"/> Polárfehér	MTN411919
-------------------------------------	------------------

<input type="checkbox"/> Alumínium	MTN411960
------------------------------------	------------------

<input type="checkbox"/> Antik sárgaréz	MTN411943
---	------------------

<input type="checkbox"/> Rozsdamentes acél	MTN411946
--	------------------

Ventilátorkapcsoló



Jellemzők	Rendelési szám
-----------	----------------

10 AX, AC 250 V, rugós bekötés	MTN3708-0000
-----------------------------------	---------------------

Jelző és információs megoldások

Ventilátorkapcsolók

Jelző és információs szerelvények

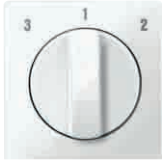

MTN567319

Fedlap forgatógombos ventilátorkapcsolóhoz



Színek	M-Elegance, M-Plan, M-Smart
--------	-----------------------------

<input checked="" type="checkbox"/> Krém	MTN567344
--	------------------

<input type="checkbox"/> Polárfehér	MTN567319
-------------------------------------	------------------

<input type="checkbox"/> Aktív fehér	MTN567325
--------------------------------------	------------------

<input checked="" type="checkbox"/> Antracit	MTN437114
--	------------------

<input type="checkbox"/> Alumínium	MTN437160
------------------------------------	------------------

Forgatógombos ventilátorkapcsoló



Jellemzők	Rendelési szám
-----------	----------------

10 A, AC 250 V	MTN317100
----------------	------------------

3 különböző sebesség állítható be.

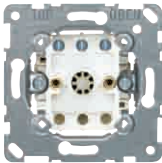

MTN317100

Jelző és információs szerelvények

Fedlap jelzőfényekhez



Színek	M-Elegance, M-Plan, M-Smart
--------	-----------------------------

<input checked="" type="checkbox"/> Krém	MTN397644
--	------------------

<input type="checkbox"/> Polárfehér	MTN397619
-------------------------------------	------------------

<input type="checkbox"/> Aktív fehér	MTN397625
--------------------------------------	------------------

<input checked="" type="checkbox"/> Antracit	MTN397814
--	------------------

<input type="checkbox"/> Alumínium	MTN397860
------------------------------------	------------------

Színek	Artec, Antik
--------	--------------

<input checked="" type="checkbox"/> Krém	MTN398044
--	------------------

<input type="checkbox"/> Polárfehér	MTN398019
-------------------------------------	------------------

<input type="checkbox"/> Alumínium	MTN398060
------------------------------------	------------------

<input checked="" type="checkbox"/> Rozsdamentes acél	MTN398046
---	------------------



MTN397619

Jelzőfény (E10-es foglalattal)



Jellemzők	Rendelési szám
-----------	----------------

piros fedlappal	MTN319018
-----------------	------------------

zöld/sárga/fehér fedlappal	MTN319017
----------------------------	------------------

AC 250 V, max. 3 W

E10-es foglalattal és fedlappal ellátva

Kiegészítők: LED lámpák MTN3951..., E10-es foglalattal és fedlappal ellátva MTN395100

Neonlámpával szállítva.



MTN319018

Jelző és információs megoldások

Jelző és információs szerelvények



MTN587419

Fedlap jelzőfényekhez



Színek	M-Elegance, M-Plan, M-Smart
<input type="checkbox"/> Krém	MTN587444
<input type="checkbox"/> Polárfehér	MTN587419
<input type="checkbox"/> Aktív fehér	MTN587425
<input type="checkbox"/> Antracit	MTN587014
<input type="checkbox"/> Alumínium	MTN587060
Színek	Artec, Antik
<input type="checkbox"/> Krém	MTN585844
<input type="checkbox"/> Polárfehér	MTN585819
<input type="checkbox"/> Alumínium	MTN585860
<input type="checkbox"/> Rozsda-mentes acél	MTN585846

A kereskedelmi forgalomban kapható címkéket is lehet vele használni.
Kiegészítő: címkék LED lámpákhoz MTN587096



MTN587093

Egyszínű LED-es lámpa



Színek	Rendelési szám
<input type="checkbox"/> Fehér	MTN587093
<input type="checkbox"/> Kék	MTN587094
<input type="checkbox"/> Zöld	MTN587090
<input type="checkbox"/> Piros	MTN587091

Zöld, piros, fehér vagy kék színű világitással. Váltókapcsolóval működtethetőek.
Hálózati feszültség: AC 120 V-250 V / 60 Hz, 1,6 W AC 150 V-250 V / 50 Hz, 1,3 W
Megjegyzés: a nyílás piktogramokat bal vagy jobb irányba is lehet használni, ha elforgatjuk őket.
Tartalom: 6 előnyomott piktogram (lift nyíl, WC nyíl, lépcsők lefelé, lépcső felfelé, „EXIT” balra, „EXIT” jobbra).



MTN587092

Kétféle színű LED-es lámpa



Színek	Rendelési szám
<input type="checkbox"/> Piros/Zöld	MTN587092

Piros és zöld színű megvilágitással. Egyszínű működés esetén redőnykapcsoló, kétféle színű működés esetén csillárkapcsolóval használható.
Hálózati feszültség: AC 120 V-250 V / 60 Hz, 1,6 W AC 150 V-250 V / 50 Hz, 1,3 W
Tartalom: 5 előnyomott piktogram (áthúzott csengő/takarítás, foglalt/szabad, ne zavarjanak/takarítást kérek). A feliratok angol és német nyelven érhetőek el.



MTN587095

Piktogramkészlet LED-es lámpákhoz



Jellemzők	Rendelési szám
pozitív nyomat	MTN587095
negatív nyomat	MTN587096

Csak LED-es lámpákhoz használható, E10-eshez nem.

Megjegyzés: a nyílás piktogramokat bal vagy jobb irányba is lehet használni, ha elforgatjuk őket.

Tartalom: 6 előnyomott piktogram (lift nyíl, WC nyíl, lépcsők lefelé, lépcső felfelé, „EXIT” balra, „EXIT” jobbra). 5 előnyomott piktogram (áthúzott csengő/takarítás, foglalt/szabad, ne zavarjanak/takarítást kérek). A feliratok angol és német nyelven érhetőek el.

Jelző és információs megoldások

Jelző és információs szerelvények



MTN412619

Fedlap jelzőfényekhez



Színek	Artec, Antik
<input type="checkbox"/> Polárfehér	MTN412619
<input type="checkbox"/> Alumínium	MTN412660
<input type="checkbox"/> Rozsda-mentes acél	MTN412646



MTN353219

Fedlap tartalékvilágításokhoz



Színek	M-Elegance, M-Plan, M-Smart
<input type="checkbox"/> Krém	MTN353244
<input type="checkbox"/> Polárfehér	MTN353219
<input type="checkbox"/> Aktív fehér	MTN353225
<input type="checkbox"/> Antracit	MTN353014
<input type="checkbox"/> Alumínium	MTN353060



MTN353119

Fedlap jelzőfényekhez



Színek	Artec, Antik
<input type="checkbox"/> Polárfehér	MTN353119
<input type="checkbox"/> Alumínium	MTN353160
<input type="checkbox"/> Rozsda-mentes acél	MTN353146

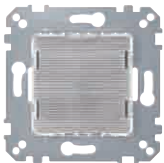

MTN353001

Tartalékvilágítás (AC 250 V)



Jellemzők	Rendelési szám
	MTN353001

Tartalékvilágítás áramkimaradás esetére pl. lépcsőházakba, folyosókra. A szerelvény a 250 V-s hálózatra csatlakoztatható, önálló eszközként. A készülék rendelkezik egy beépített akkumulátorral, amely biztosítja a fényt áramkimaradás esetén. Normál 60-as szerelődobozba tehető. Körmök nélkül, csavaros rögzítéssel.

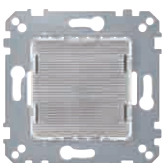

MTN353002

Hálózatba köthető tartalékvilágítás (AC 250 V)



Jellemzők	Rendelési szám
	MTN353002

Tartalékvilágítás áramkimaradás esetére pl. lépcsőházakba, folyosókra. Normál 60-as szerelődobozba tehető. Körmök nélkül, csavaros rögzítéssel.

Jelző és információs megoldások

Jelző és információs szerelvények

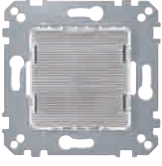

MTN353000



MTN352419



MTN352001



MTN4451-0000

Központi megtáplálású tartalékvilágítás



Jellemzők	Rendelési szám
	MTN353000

Tartalékvilágítás áramkimaradás esetére pl. lépcsőházakba, folyosókra.
Normál 60-as szerelődobozba tehető.
Körmök nélkül, csavaros rögzítéssel.

Fedlap forgatógombos ventilátorkapcsolóhoz



Színek	M-Elegance, M-Plan, M-Smart
<input checked="" type="checkbox"/> Krém	MTN352444
<input type="checkbox"/> Polárfehér	MTN352419
<input type="checkbox"/> Aktív fehér	MTN352425
<input type="checkbox"/> Antracit	MTN352014
<input type="checkbox"/> Alumínium	MTN352060

Színek	Artec, Antik
<input checked="" type="checkbox"/> Krém	MTN352344
<input type="checkbox"/> Polárfehér	MTN352319
<input type="checkbox"/> Alumínium	MTN352360
<input type="checkbox"/> Antik sárgaréz	MTN352343
<input type="checkbox"/> Rozsdamentes acél	MTN352346

Dallamcsengő (AC 250 V)



Jellemzők	Rendelési szám
	MTN352001

A dallamcsengőhöz három nyomógomb köthető, amelyekhez hozzá lehet rendelni különböző dallamokat. Minden bemenethez egyenként lehet hangot beállítani. Öt különböző dallam közül választhatunk. Záróérintkezős nyomóval, vagy jelzőfényes nyomóval használható.
Normál 60-as szerelődobozba tehető.
Körmök nélkül, csavaros rögzítéssel.
Névleges feszültség: AC 250 V, 50-60 Hz
Áramfelvétel: 14 mA
Hangerő: 70 dB / 1 m

Dallamcsengő (AC 8-12 V)



Jellemzők	Rendelési szám
	MTN4451-0000

A dallamcsengőhöz három nyomógomb köthető, amelyekhez hozzá lehet rendelni különböző dallamokat. Minden bemenethez egyenként lehet hangot beállítani. Öt különböző dallam közül választhatunk. Záróérintkezős nyomóval, vagy jelzőfényes nyomóval használható.
Normál 60-as szerelődobozba tehető.
Körmök nélkül, csavaros rögzítéssel.
Névleges feszültség: AC 8-12 V



MTN352000



MTN4451-0000



MTN315619



MTN3754-0000

Berregő (AC 250 V)



Jellemzők	Rendelési szám
	MTN352000

Normál 60-as szerelődobozba tehető.
Körmök nélkül, csavaros rögzítéssel.
Névleges feszültség: AC 250 V, 50-60 Hz

Berregő (AC 8-12 V)



Jellemzők	Rendelési szám
	MTN4451-0000

A dallamcsengőhöz három nyomógomb köthető, amelyekhez hozzá lehet rendelni különböző dallamokat. Minden bemenethez egyenként lehet hangot beállítani. Öt különböző dallam közül választhatunk. Záróérintkezős nyomóval, vagy jelzőfényes nyomóval használható.
Normál 60-as szerelődobozba tehető.
Körmök nélkül, csavaros rögzítéssel.
Névleges feszültség: AC 8-12 V

Hotelkártya-kapcsolók

Hotelkártya-kapcsoló



Színek	M-Elegance, M-Plan, M-Smart
<input checked="" type="checkbox"/> Krém	MTN315644
<input type="checkbox"/> Polárfehér	MTN315619
<input type="checkbox"/> Aktív fehér	MTN315625
<input checked="" type="checkbox"/> Antracit	MTN315414
<input checked="" type="checkbox"/> Alumínium	MTN315460

Színek	Artec, Antik
<input checked="" type="checkbox"/> Krém	MTN315344
<input type="checkbox"/> Polárfehér	MTN315319
<input checked="" type="checkbox"/> Alumínium	MTN315360
<input checked="" type="checkbox"/> Rozsdamentes acél	MTN315346

Fényjelzős.
Kiegészítők: LED-es fényjelző MTN3901-0000, MTN3921-0000, E10-es neonlámpa MTN395100, LED lámpa MTN3951..

Hotelkártya-kapcsoló, nulla csatlakozóval

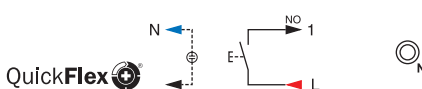

Jellemzők	Rendelési szám
6 A, AC 250 V, rugós bekötés	MTN3754-0000

Megoldások hotelekhez

Hotelkártya-kapcsolók

Borotvaaljzat



MTN3760-0000

Jelzőfényes hotelkártya-kapcsoló, nulla csatlakozóval

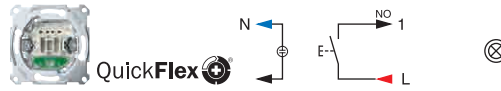

Jellemzők	Rendelési szám
6 A, AC 250 V, rugós bekötés	MTN3760-0000

Piros jelzőfényvel szállítva.



MTN213619

Borotvaaljzat

Burkolatok, borotvaaljzathoz

Színek	M-Elegance, M-Plan, M-Smart
<input type="checkbox"/> Krém	MTN213644
<input type="checkbox"/> Polárfehér	MTN213619
<input type="checkbox"/> Aktív fehér	MTN213625
<input type="checkbox"/> Antracit	MTN213514
<input type="checkbox"/> Alumínium	MTN213560

Színek	Artec, Antik
<input type="checkbox"/> Krém	MTN213444
<input type="checkbox"/> Polárfehér	MTN213419
<input type="checkbox"/> Alumínium	MTN213460
<input type="checkbox"/> Rozsda-mentes acél	MTN213446

Borotvaaljzat



Jellemzők	Rendelési szám
	MTN213300

IEC 742 / EN 60742

A nemzetközi 2 pólusú csatlakozórendszerek (Euro aljzatok, amerikai szabványhoz, ausztrál / kínai standardok).

Csavaros sorkapcsok, 2,5 mm².

Termikus védelemmel.

Hagyományos dupla dobozba süllyeszthető.

Elsődleges: AC 230 V - 250 V, 50/60 Hz

Másodlagos: 20 VA, AC 115 V / 230 V - 250 V, 50/60 Hz



MTN213300

Csatlakozóaljzatok

Kettős földelt aljzatok

Földelt aljzatok



MTN239319

Kettős földelt csatlakozóaljzatok, rugós bekötéssel

2x2P+F aljzat, rugós bekötés, 16 A, AC 250 V



Színek M-Elegance, M-Plan, M-Smart

Krém **MTN239344**

Polárfehér **MTN239319**

Aktív fehér **MTN239325**

Antracit **MTN231114**

Kerettel együtt szállítva!



MTN232119



Színek Artec

Krém **MTN232144**

Polárfehér **MTN232119**

Alumínium **MTN232160**

Rozsdamentes acél **MTN232146**

Kerettel együtt szállítva!

Földelt csatlakozóaljzatok, rugós bekötéssel

Jelmagyarázat

Gyermekvédelemmel ellátott.



MTN2301-0319



MTN2300-0319

2P+F csatlakozóaljzat



QuickFlex

Színek M-Elegance, M-Plan, M-Smart

Krém **MTN2301-0344**

Polárfehér **MTN2301-0319**

Aktív fehér **MTN2301-0325**

Antracit **MTN2301-0414**

Alumínium **MTN2301-0460**

Színek Artec, Antik

Krém **MTN2301-4044**

Polárfehér **MTN2301-4019**

Aktív fehér **MTN2301-4060**

Antracit **MTN2301-4143**

Alumínium **MTN2301-4146**

2P+F csatlakozóaljzat, gyermekvédelemmel



QuickFlex

Színek M-Elegance, M-Plan, M-Smart

Krém **MTN2300-0344**

Polárfehér **MTN2300-0319**

Aktív fehér **MTN2300-0325**

Antracit **MTN2300-0414**

Alumínium **MTN2300-0460**

Színek Artec, Antik

Krém **MTN2300-4044**

Polárfehér **MTN2300-4019**

Aktív fehér **MTN2300-4060**

Antracit **MTN2300-4143**

Alumínium **MTN2300-4146**



MTN2370-0319



MTN2372-0304



MTN2304-0319



MTN2302-0319

2P+F csatlakozóaljzatok, gyermekvédelemmel, speciális felhasználásra



QuickFlex

Színek	M-Elegance, M-Plan, M-Smart
Piros	MTN2300-0306
Zöld	MTN2300-0304
Narancs	MTN2300-0302
Színek	Artec, Antik
Piros	MTN2300-4006
Zöld	MTN2300-4004
Narancs	MTN2300-4002

2P+F aljzat, 45°-ban elforgatott betéttel, gyermekvédelemmel



QuickFlex

Színek	M-Elegance, M-Plan, M-Smart	2P+F aljzat, 45°-ban elforgatott betéttel, gyermekvédelemmel, feliratozható
Krém	MTN2370-0344	-
Polárfehér	MTN2370-0319	-
Aktív fehér	MTN2370-0325	-
Antracit	MTN2370-0414	-
Alumínium	MTN2370-0460	-
Piros	-	MTN2372-0306
Zöld	-	MTN2372-0304
Narancs	-	MTN2372-0302
Színek	Artec, Antik	Artec, Antik
Krém	MTN2370-4044	-
Polárfehér	MTN2370-4019	-
Alumínium	MTN2370-4060	-
Rozsdamentes acél	MTN2370-4146	-
Piros	-	MTN2372-4006
Zöld	-	MTN2372-4004
Narancs	-	MTN2372-4002

2P+F csatlakozóaljzat gyermekvédelemmel, LED világítással



QuickFlex

Színek	M-Elegance, M-Plan, M-Smart	2P+F csatlakozóaljzat gyermekvédelemmel, feliratozható
Krém	MTN2304-0344	MTN2302-0344
Polárfehér	MTN2304-0319	MTN2302-0319
Aktív fehér	MTN2304-0325	MTN2302-0325
Antracit	MTN2304-0414	MTN2302-0414
Alumínium	MTN2304-0460	MTN2302-0460
Színek	Artec, Antik	
Krém	MTN2302-4044	-
Polárfehér	MTN2302-4019	-
Aktív fehér	MTN2302-4060	-
Rozsdamentes acél	MTN2302-4146	-

16 A, AC 250 V, DIN 49440
 A LED-ek meleg fehér fényel világítják meg a dugalj alatti területet. A terület mérete változtatható a csatlakozóaljzaton. A világítás automatikusan bekapcsol, ha besötétedik, ill. kikapcsol, ha kivilágosodik. A bekapcsolási érzékenység állítható. A világítási funkció kikapcsolható.

Kiegészítő: feliratozható címke
 MTN230900



MTN2302-0304



MTN2302-0307

2P+F csatlakozóaljzat gyermekvédelemmel, feliratozható



QuickFlex

Színek M-Elegance, M-Plan, M-Smart

Sárga	MTN2302-0307
Kék	MTN2302-0378
Szürke	MTN2302-0329
Piros	MTN2302-0306
Zöld	MTN2302-0304
Narancs	MTN2302-0302

Színek Artec, Antik

Piros	MTN2302-4006
Zöld	MTN2302-4004
Narancs	MTN2302-4002

16 A, AC 250 V, DIN 49440

Kiegészítő: feliratozható címke MTN230900



MTN2303-0319



MTN2303-0304

2P+F csatlakozóaljzat gyermekvédelemmel, jelzőfényvel, feliratozható



QuickFlex

Színek M-Elegance, M-Plan, M-Smart

Krém	MTN2303-0344
<input type="checkbox"/> Polárfehér	MTN2303-0319
<input type="checkbox"/> Aktív fehér	MTN2303-0325
Antracit	MTN2303-0414
Alumínium	MTN2303-0460
Piros	MTN2303-0306
Zöld	MTN2303-0304
Narancs	MTN2303-0302

Színek Artec, Antik

Krém	MTN2303-4044
<input type="checkbox"/> Aktív fehér	MTN2303-4019
Alumínium	MTN2303-4060
Rozsdamentes acél	MTN2303-4146
Piros	MTN2303-4006
Zöld	MTN2303-4004
Narancs	MTN2303-4002

16 A, AC 250 V, DIN 49440

A zöld színű LED lámpa akkor világít, ha a dugalj kimenetein elérhető a hálózati feszültség.

Rugós bekötés

Kiegészítő: feliratozható címke MTN230900

Cserélhető világítómodul MTN2003-0004



MTN2311-0319



MTN2310-0319

2P+F csatlakozóaljzat, csapófedéllel



QuickFlex

Színek M-Elegance, M-Plan, M-Smart

<input type="checkbox"/> Krém	MTN2311-0344
<input type="checkbox"/> Polárfehér	MTN2311-0319
<input type="checkbox"/> Aktív fehér	MTN2311-0325
<input type="checkbox"/> Antracit	MTN2311-0414
<input type="checkbox"/> Alumínium	MTN2311-0460

Színek Artec, Antik

<input type="checkbox"/> Krém	MTN2311-4044
<input type="checkbox"/> Polárfehér	MTN2311-4019
<input type="checkbox"/> Alumínium	MTN2311-4060
<input type="checkbox"/> Antik sárgaréz	MTN2311-4143
<input type="checkbox"/> Rozsdamentes acél	MTN2311-4146

16 A, AC 250 V, DIN 49440
Rugós bekötés

2P+F csatlakozóaljzat gyermekvédelemmel, csapófedéllel



QuickFlex

Színek M-Elegance, M-Plan, M-Smart

<input type="checkbox"/> Krém	MTN2310-0344
<input type="checkbox"/> Polárfehér	MTN2310-0319
<input type="checkbox"/> Aktív fehér	MTN2310-0325
<input type="checkbox"/> Antracit	MTN2310-0414
<input type="checkbox"/> Alumínium	MTN2310-0460

Színek Artec, Antik

<input type="checkbox"/> Krém	MTN2310-4044
<input type="checkbox"/> Polárfehér	MTN2310-4019
<input type="checkbox"/> Alumínium	MTN2310-4060
<input type="checkbox"/> Antik sárgaréz	MTN2310-4143
<input type="checkbox"/> Rozsdamentes acél	MTN2310-4146

16 A, AC 250 V, DIN 49440
Rugós bekötés

MTN2314-0319



MTN2315-0319

2P+F csatlakozóaljzat, csapófedéllel



QuickFlex



Színek M-Elegance, M-Plan, M-Smart

<input type="checkbox"/> Krém	MTN2314-0344
<input type="checkbox"/> Polárfehér	MTN2314-0319
<input type="checkbox"/> Aktív fehér	MTN2314-0325
<input type="checkbox"/> Antracit	MTN2314-0414
<input type="checkbox"/> Alumínium	MTN2314-0460

Színek Artec, Antik

<input type="checkbox"/> Krém	MTN2314-4044
<input type="checkbox"/> Polárfehér	MTN2314-4019
<input type="checkbox"/> Alumínium	MTN2314-4060
<input type="checkbox"/> Rozsdamentes acél	MTN2314-4146

16 A, AC 250 V, DIN 49440
Rugós bekötés

2P+F csatlakozóaljzat gyermekvédelemmel, csapófedéllel



QuickFlex

Színek M-Elegance, M-Plan, M-Smart

<input type="checkbox"/> Krém	MTN2315-0344
<input type="checkbox"/> Polárfehér	MTN2315-0319
<input type="checkbox"/> Aktív fehér	MTN2315-0325
<input type="checkbox"/> Antracit	MTN2315-0414
<input type="checkbox"/> Alumínium	MTN2315-0460

Színek Artec, Antik

<input type="checkbox"/> Krém	-
<input type="checkbox"/> Polárfehér	-
<input type="checkbox"/> Alumínium	-
<input type="checkbox"/> Rozsdamentes acél	-



16 A, AC 250 V, DIN 49440
Rugós bekötés



MTN2312-0319



MTN2313-0319



	2P+F csatlakozóaljzat, csapófedéllel	2P+F csatlakozóaljzat gyermekvédelemmel, csapófedéllel
		
Színek	M-Elegance, M-Plan, M-Smart	M-Elegance, M-Plan, M-Smart
<input type="checkbox"/> Krém	MTN2312-0344	MTN2313-0344
<input type="checkbox"/> Polárfehér	MTN2312-0319	MTN2313-0319
<input type="checkbox"/> Aktív fehér	MTN2312-0325	MTN2313-0325
<input type="checkbox"/> Antracit	MTN2312-0414	MTN2313-0414
<input type="checkbox"/> Alumínium	MTN2312-0460	MTN2313-0460
Színek	Artec, Antik	Artec, Antik
<input type="checkbox"/> Krém	MTN2312-4044	MTN2313-4044
<input type="checkbox"/> Polárfehér	MTN2312-4019	MTN2313-4019
<input type="checkbox"/> Aktív fehér	MTN2312-4060	MTN2313-4060
<input type="checkbox"/> Alumínium	MTN2312-4146	MTN2313-4146
<input type="checkbox"/> Rozsda-mentes acél	MTN2312-0460	MTN2313-0460
	16 A, AC 250 V, DIN 49440 Rugós bekötés	16 A, AC 250 V, DIN 49440 A zöld színű LED lámpa akkor világít, ha a dugalj kimenetein elérhető a hálózati feszültség. Rugós bekötés Cserélhető világítómodul MTN2003-0004



MTN2313-0304



MTN2350-0319

	2P+F csatlakozóaljzat gyermekvédelemmel, feliratozható csapófedéllel, jelzőfényes	2P+F csatlakozóaljzat gyermekvédelemmel, számítógép piktogrammal
		
Színek	M-Elegance, M-Plan, M-Smart	M-Elegance, M-Plan, M-Smart
<input type="checkbox"/> Krém	-	MTN2350-0344
<input type="checkbox"/> Polárfehér	-	MTN2350-0319
<input type="checkbox"/> Aktív fehér	-	MTN2350-0325
<input type="checkbox"/> Antracit	-	MTN2350-0414
<input type="checkbox"/> Alumínium	-	MTN2350-0460
<input type="checkbox"/> Piros	MTN2313-0306	-
<input type="checkbox"/> Zöld	MTN2313-0304	-
<input type="checkbox"/> Narancs	MTN2313-0302	-
Színek	Artec, Antik	Artec, Antik
<input type="checkbox"/> Krém	-	MTN2350-4044
<input type="checkbox"/> Polárfehér	-	MTN2350-4019
<input type="checkbox"/> Alumínium	-	MTN2350-4060
<input type="checkbox"/> Rozsda-mentes acél	-	MTN2350-4146
<input type="checkbox"/> Piros	MTN2313-4006	-
<input type="checkbox"/> Zöld	MTN2313-4004	-
<input type="checkbox"/> Narancs	MTN2313-4002	-
	16 A, AC 250 V, DIN 49440 A zöld színű LED lámpa akkor világít, ha a dugalj kimenetein elérhető a hálózati feszültség. Rugós bekötés Cserélhető világítómodul MTN2003-0004	16 A, AC 250 V, DIN 49440 Rugós bekötés



MTN2355-0319

2P+F csatlakozóaljzat gyermekvédelemmel, hűtő piktogrammal



QuickFlex

Színek	M-Elegance, M-Plan, M-Smart
<input checked="" type="checkbox"/> Krém	MTN2355-0344
<input type="checkbox"/> Polárfehér	MTN2355-0319
<input type="checkbox"/> Aktív fehér	MTN2355-0325
<input checked="" type="checkbox"/> Antracit	MTN2355-0414
<input checked="" type="checkbox"/> Alumínium	MTN2355-0460

16 A, AC 250 V, DIN 49440
Rugós bekötés



MTN2005-0004

Túlfeszvédelmi modul, csatlakozóaljzatokhoz



QuickFlex

Jellemzők	Rendelési szám
	MTN2005-0004

A beépített túlfeszvédelmi modul megvédi az aljzatba csatlakoztatott eszközöket a hálózatról érkező túlfeszültségektől. Az ugyanazon áramkörön levő többi aljzatot is védi, 5 méteres sugarú körön belül.

Vizuális és akusztikus hibajelzés: a zöld LED jelzőfény kialszik, és ha a fogyasztó is csatlakoztatva van, akkor hangjelzés is hallatszik.

Jelzőfényes burkolat szükséges a vizuális megjelenítéshez.



MTN2003-0004

LED-es jelzőfény modul



QuickFlex

Jellemzők	Rendelési szám
Zöld LED-del	MTN2003-0004

A zöld színű LED lámpa akkor világít, ha a dugalj kimenetein elérhető a hálózati feszültség.

Földelt csatlakozóaljzatok, csavaros bekötéssel

Jelmagyarázat

Gyermekvédelemmel ellátott.



MTN2401-0319



MTN2400-0319



MTN2402-0319



MTN2405-0319

2P+F csatlakozóaljzat



QuickFlex

Színek M-Elegance, M-Plan, M-Smart

■ Krém	MTN2401-0344
□ Polárfehér	MTN2401-0319
□ Aktív fehér	MTN2401-0325
■ Antracit	MTN2401-0414
■ Alumínium	MTN2401-0460

Színek Artec, Antik

■ Krém	MTN2401-4044
□ Polárfehér	MTN2401-4019
■ Alumínium	MTN2401-4060
■ Antik sárgaréz	MTN2401-4143
■ Rozsdamentes acél	MTN2401-4146

16 A, AC 250 V, DIN 49440

2P+F csatlakozóaljzat, gyermekvédelemmel



QuickFlex

Színek M-Elegance, M-Plan, M-Smart

■ Krém	MTN2400-0344
□ Polárfehér	MTN2400-0319
□ Aktív fehér	MTN2400-0325
■ Antracit	MTN2400-0414
■ Alumínium	MTN2400-0460

Színek Artec, Antik

■ Krém	MTN2400-4044
□ Polárfehér	MTN2400-4019
■ Alumínium	MTN2400-4060

■ Antik sárgaréz

■ Rozsdamentes acél

MTN2400-4146

16 A, AC 250 V, DIN 49440

2P+F csatlakozóaljzat gyermekvédelemmel, feliratozható



QuickFlex

Színek M-Elegance, M-Plan, M-Smart

■ Krém	MTN2402-0344
□ Polárfehér	MTN2402-0319
□ Aktív fehér	MTN2402-0325
■ Antracit	MTN2402-0414
■ Alumínium	MTN2402-0460

Színek Artec, Antik

■ Krém	MTN2402-4044
□ Polárfehér	MTN2402-4019
■ Alumínium	MTN2402-4060
■ Rozsdamentes acél	MTN2402-4146

16 A, AC 250 V, DIN 49440
Kiegészítő: feliratozható címke MTN230900

2P+F csatlakozóaljzat gyermekvédelemmel és túlfeszvédelemmel, feliratozható



QuickFlex

Színek M-Elegance, M-Plan, M-Smart

■ Krém	MTN2405-0344
□ Polárfehér	MTN2405-0319
□ Aktív fehér	MTN2405-0325
■ Antracit	MTN2405-0414
■ Alumínium	MTN2405-0460

Színek Artec, Antik

■ Krém	MTN2405-4044
□ Polárfehér	MTN2405-4019
■ Alumínium	MTN2405-4060

MTN2405-4146

16 A, AC 250 V, DIN 49440
A beépített túlfeszvédelmi modul megvédi az aljzatba csatlakoztatott eszközöket a hálózatról érkező túlfeszültségektől. Az ugyanazon áramkörön levő többi aljzatot is védi, 5 méteres sugarú körön belül.
Vizuális és akusztikus hibajelzés: a zöld LED jelzőfény kialszik, és ha a fogyasztó is csatlakoztatva van, akkor hangjelzés is hallatszik.
Kiegészítő feliratcímkek MTN230900
Cserélhető túlfeszvédelmi modul.
MTN2005-0004



MTN501119



MTN2414-0319

Időzítő 2P+F csatlakozóaljzat gyermekvédelemmel



Színek M-Elegance, M-Plan, M-Smart

Krém **MTN501144**

Polárfehér **MTN501119**

Aktív fehér **MTN501125**

Antracit **MTN500114**

Alumínium **MTN500160**

Színek

Krém -

Polárfehér -

Alumínium -

Rozsda-mentes acél -

8 A, AC 250 V

Az aljzaton található egy nyomógomb, amivel be lehet kapcsolni az aljzatot, vagy egy külső nyomógomb segítségével is kapcsolható. Az előre beállított idő eltelte után automatikusan kikapcsol. Kézzel is kikapcsolható bármikor.

Csavaros bekötés.

Időbeállítás: 15 perc, 30 perc, 1 óra, 2 óra, 4 óra, 8 óra között állítható

Védelem: elektronikus túlterhelés / túlmelegedés elleni védelem

Biztosíték: 8 A

Zöld LED állapot kijelzéssel.

2P+F csatlakozóaljzat gyermekvédelemmel, csapófedéllel, IP44



QuickFlex IP44

Színek M-Elegance, M-Plan, M-Smart

MTN2414-0344

MTN2414-0319

MTN2414-0325

MTN2414-0414

MTN2414-0460

Artec, Antik

MTN2414-4044

MTN2414-4019

MTN2414-4060

MTN2414-4146

16 A, AC 250 V, DIN 49440



MTN2005-0004

Tűlfeszvédelmi modul, csatlakozóaljzatokhoz



QuickFlex

Jellemzők

Rendelési szám

MTN2005-0004

A beépített túlfeszvédelmi modul megvédi az aljzatba csatlakoztatott eszközöket a hálózatról érkező túlfeszültségektől. Az ugyanazon áramkörön levő többi aljzatot is védi, 5 méteres sugarú körön belül.

Vizuális és akusztikus hibajelzés: a zöld LED jelzőfény kialszik, és ha a fogyasztó is csatlakoztatva van, akkor hangjelzés is hallatszik.

Jelzőfényes burkolat szükséges a vizuális megjelenítéshez.



MTN2003-0004

LED-es jelzőfénymodul



QuickFlex

Jellemzők

Rendelési szám

Zöld LED-del

MTN2003-0004

A zöld színű LED lámpa akkor világít, ha a dugalj kimenetein elérhető a hálózati feszültség.

Csatlakozóaljzat-burkolatok, kiegészítők

Jelmagyarázat



Gyermekevédelemmel ellátott.



MTN2331-0319



MTN2330-0319



MTN2341-0319



MTN2340-0319



MTN2334-0319



MTN2333-0319

Burkolat, 2P+F aljzatokhoz



QuickFlex

Színek M-Elegance, M-Plan, M-Smart

Krém MTN2331-0344

Polárfehér MTN2331-0319

Aktív fehér MTN2331-0325

Antracit MTN2331-0414

Alumínium MTN2331-0460

Színek Artec, Antik

Krém MTN2331-4044

Polárfehér MTN2331-4019

Alumínium MTN2331-4060

Antik sárgaréz MTN2331-4143

Rozsdamentes acél MTN2331-4146

16 A, AC 250 V, DIN 49440

Burkolat, 2P+F aljzatokhoz, gyermekevédelemmel



QuickFlex

Színek M-Elegance, M-Plan, M-Smart

Krém MTN2330-0344

Polárfehér MTN2330-0319

Aktív fehér MTN2330-0325

Antracit MTN2330-0414

Alumínium MTN2330-0460

Színek Artec, Antik

Krém MTN2330-4044

Polárfehér MTN2330-4019

Alumínium MTN2330-4060

Antik sárgaréz MTN2330-4143

Rozsdamentes acél MTN2330-4146

16 A, AC 250 V, DIN 49440

Burkolat, 2P+F aljzatokhoz, csapfedéllel



QuickFlex

Színek M-Elegance, M-Plan, M-Smart

Krém MTN2341-0344

Polárfehér MTN2341-0319

Aktív fehér MTN2341-0325

Antracit MTN2341-0414

Alumínium MTN2341-0460

Színek Artec, Antik

Krém MTN2341-4044

Polárfehér MTN2341-4019

Alumínium MTN2341-4060

Antik sárgaréz MTN2341-4143

Rozsdamentes acél MTN2341-4146

16 A, AC 250 V, DIN 49440

Burkolat, 2P+F aljzatokhoz gyermekevédelemmel, csapfedéllel



QuickFlex

Színek M-Elegance, M-Plan, M-Smart

Krém MTN2340-0344

Polárfehér MTN2340-0319

Aktív fehér MTN2340-0325

Antracit MTN2340-0414

Alumínium MTN2340-0460

Színek Artec, Antik

Krém MTN2340-4044

Polárfehér MTN2340-4019

Alumínium MTN2340-4060

Antik sárgaréz MTN2340-4143

Rozsdamentes acél MTN2340-4146

16 A, AC 250 V, DIN 49440

Burkolat, 2P+F csatlakozóaljzatokhoz gyermekevédelemmel, LED világítással



QuickFlex

Színek M-Elegance, M-Plan, M-Smart

Krém MTN2334-0344

Polárfehér MTN2334-0319

Aktív fehér MTN2334-0325

Antracit MTN2334-0414

Alumínium MTN2334-0460

16 A, AC 250 V, DIN 49440
A LED-ek meleg fehér fényvel világítják meg a dugalj alatti területet. A terület mérete változtatható, a csatlakozóaljzaton. A világítás automatikusan bekapcsol, ha besötétedik, ill. kikapcsol, ha kivilágosodik. A bekapcsolási érzékenység állítható. A világítási funkció kikapcsolható.

Burkolat, 2P+F csatlakozóaljzatokhoz gyermekevédelemmel, jelzőfényvel, feliratozható



QuickFlex

Színek M-Elegance, M-Plan, M-Smart

Krém MTN2333-0344

Polárfehér MTN2333-0319

Aktív fehér MTN2333-0325

Antracit MTN2333-0414

Alumínium MTN2333-0460

16 A, AC 250 V, DIN 49440
A zöld színű LED lámpa akkor világít, ha a dugalj kimenetein elérhető a hálózati feszültség.
Cserélhető világítómodul MTN2003-0004

Csatlakozóaljzatok

Földelt aljzat burkolatok

Kiegészítők



MTN2335-0319

Burkolat, 2P+F csatlakozóaljzatokhoz gyermekvédelemmel és túlfeszvédelemmel, feliratozható



QuickFlex

Színek M-Elegance, M-Plan, M-Smart

Krém **MTN2335-0344**

Polárfehér **MTN2335-0319**

Aktív fehér **MTN2335-0325**

Antracit **MTN2335-0414**

Alumínium **MTN2335-0460**

16 A, AC 250 V, DIN 49440

A beépített túlfeszvédelmi modul megvédi az aljzatba csatlakoztatott eszközöket a hálózatról érkező túlfeszültségektől. Az ugyanazon áramkörön levő többi aljzatot is védi, 5 méteres sugarú körön belül.

Vizuális és akusztikus hibajelzés: a zöld LED jelzőfény kialszik, és ha a fogyasztó is csatlakoztatva van, akkor hangjelzés is hallatszik.

Cserélhető túlfeszvédelmi modul MTN2005-0004



MTN2300-0000



MTN2400-0000

2P+F csatlakozóaljzat, rugós bekötés



QuickFlex

Jellemzők

Rendelési szám

MTN2300-0000

16 A, AC 250 V, DIN 49440

2P+F csatlakozóaljzat, csavaros bekötés



QuickFlex

Jellemzők

Rendelési szám

MTN2400-0000

16 A, AC 250 V, DIN 49440



MTN2005-0004

Túlfeszvédelmi modul, csatlakozóaljzatokhoz



QuickFlex

Jellemzők

Rend. sz.

MTN2005-0004

A beépített túlfeszvédelmi modul megvédi az aljzatba csatlakoztatott eszközöket a hálózatról érkező túlfeszültségektől. Az ugyanazon áramkörön levő többi aljzatot is védi, 5 méteres sugarú körön belül.

Vizuális és akusztikus hibajelzés: a zöld LED jelzőfény kialszik, és ha a fogyasztó is csatlakoztatva van, akkor hangjelzés is hallatszik.

Jelzőfényes burkolat szükséges a vizuális megjelenítéshez.



MTN2003-0004

LED-es jelzőfénymodul



QuickFlex

Jellemzők

Rend. sz.

Zöld LED-del

MTN2003-0004

A zöld színű LED lámpa akkor világít, ha a dugalj kimenetein elérhető a hálózati feszültség.



MTN469619

Telefonaljzatok

Fedlapok RJ11/RJ12 aljzatokhoz



Színek	M-Elegance, M-Plan, M-Smart
<input type="checkbox"/> Krém	MTN469644
<input type="checkbox"/> Polárfehér	MTN469619
<input type="checkbox"/> Aktív fehér	MTN469625
<input type="checkbox"/> Antracit	MTN463514
<input type="checkbox"/> Alumínium	MTN463560

Színek	Artec, Antik
<input type="checkbox"/> Polárfehér	MTN462619
<input type="checkbox"/> Alumínium	MTN462660
<input type="checkbox"/> Rozsda-mentes acél	MTN462646

Telefonaljzatokhoz használható.

RJ11 aljzat, 4 érintkezővel



Jellemzők	Rendelési szám	Jellemzők	Rendelési szám
	MTN463501		MTN463500

Analóg vagy digitális rendszer használata esetén.

RJ12 aljzat, 6 érintkezővel



Analóg vagy digitális rendszer használata esetén.



MTN463501



MTN463500



MTN4122-0319

TV/R-SAT aljzatok

Antennacsatlakozó-fedlap, 2 kimenettel, felirat nélkül



Színek	M-Elegance, M-Plan, M-Smart
<input type="checkbox"/> Krém	MTN4122-0344
<input type="checkbox"/> Polárfehér	MTN4122-0319
<input type="checkbox"/> Aktív fehér	MTN4122-0325
<input type="checkbox"/> Antracit	MTN4122-0414
<input type="checkbox"/> Alumínium	MTN4122-0460

Használható AEG, Astro, Bosch, Fuba, Hirschmann, Kathrein, Philips, Polytron, Siemens, Wisi, Zehnder stb. aljzatok esetén is.



MTN296719

Antennacsatlakozó-fedlap, 3 kimenettel, felirat nélkül



Színek	M-Elegance, M-Plan, M-Smart
<input type="checkbox"/> Krém	MTN296744
<input type="checkbox"/> Polárfehér	MTN296719
<input type="checkbox"/> Aktív fehér	MTN296725
<input type="checkbox"/> Antracit	MTN297514
<input type="checkbox"/> Alumínium	MTN297560

Színek	Artec, Antik
<input type="checkbox"/> Krém	MTN294144
<input type="checkbox"/> Polárfehér	MTN294119
<input type="checkbox"/> Alumínium	MTN294160
<input type="checkbox"/> Antik sárgaréz	MTN294143
<input type="checkbox"/> Rozsdamentes acél	MTN294146

Használható AEG, Astro, Bosch, Fuba, Hirschmann, Kathrein, Philips, Polytron, Siemens, Wisi, Zehnder stb. aljzatok esetén is. A harmadik kimenet opcionálisan kitorhető, TV/R-SAT betét használata esetén.



MTN466098

TV/R-SAT aljzat, átmenő

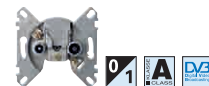

Jellemzők	Rendelési szám MTN466098
-----------	------------------------------------

DIN EN 50083-1/A1, DIN EN 80083-2/A1
Felfűzött rendszerek esetén használható.



MTN466099

TV/R-SAT aljzat, végzáró

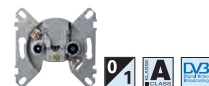

Jellemzők	Rendelési szám MTN466099
-----------	------------------------------------

DIN EN 50083-1/A1, DIN EN 80083-2/A1
Csillagpontos rendszerek esetén használható. A TV kimeneten DC átvitel.
DC átvitel: max. 24 V/400 mA
Kapcsolójel: 22 kHz és DiSEqC

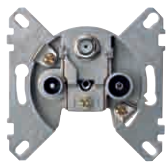

MTN466097

TV/R-SAT aljzat, végzáró

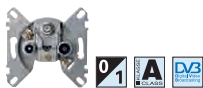

Jellemzők	Rendelési szám
	MTN466097

DIN EN 50083-1/A1, DIN EN 80083-2/A1
Csillagpontos rendszerekhez. A SAT kimeneten DC átvitel.
DC átvitel: max. 24 V/320 mA
Kapcsolójel: 22 kHz és DiSEqC



MTN299919

TV/R fedlap, 2 kimenettel



Színek	M-Elegance, M-Plan, M-Smart
<input type="checkbox"/> Krém	MTN299944
<input type="checkbox"/> Polárfehér	MTN299919
<input type="checkbox"/> Aktív fehér	MTN299925
<input type="checkbox"/> Antracit	MTN299514
<input type="checkbox"/> Alumínium	MTN299560

Színek	Artec, Antik
<input type="checkbox"/> Polárfehér	MTN299719
<input type="checkbox"/> Alumínium	MTN299760
<input type="checkbox"/> Rozsda-mentes acél	MTN299746



MTN299203

TV/R aljzat, végzáró



Jellemzők	Rendelési szám
Végzáró	MTN299203

Csillagpontos rendszerekhez.



MTN299204



MTN299205

TV/R aljzat, átmenő



Jellemzők	Rendelési szám
Átmenő	MTN299204

Felfűzött rendszerekhez.

TV/R aljzat, végzáró, 2 bemenettel



Jellemzők	Rendelési szám
2 kábeles kivitel	MTN299205

Csillagpontos rendszerekhez.



MTN299819

TV/R-SAT fedlap, 2 kimenettel



Színek	M-Elegance, M-Plan, M-Smart
<input type="checkbox"/> Krém	MTN299844
<input type="checkbox"/> Polárfehér	MTN299819
<input type="checkbox"/> Aktív fehér	MTN299825
<input type="checkbox"/> Antracit	MTN299214
<input type="checkbox"/> Alumínium	MTN299260

Színek	Artec, Antik
<input type="checkbox"/> Polárfehér	MTN299619
<input type="checkbox"/> Alumínium	MTN299660
<input type="checkbox"/> Rozsda-mentes acél	MTN299646

TV/R és SAT rendszerek esetén.

TV és audió megoldások

TV/R-SAT aljzatok

Videó és audió megoldások



MTN299200

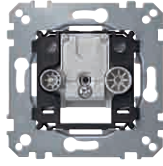

MTN299201



MTN299202



MTN4351-0319



MTN4353-0344



MTN4350-0319



MTN296019

TV/R-SAT aljzat, végzáró



Jellemzők	Rendelési szám
Végzáró	MTN299200
Csillagpontos rendszerekhez.	

TV/R-SAT aljzat, átmenő



Jellemzők	Rendelési szám
Átmenő	MTN299201
Felfűzött rendszerekhez.	

TV/R-SAT aljzat, végzáró, 2 bemenettel



Jellemzők	Rendelési szám
2 kábeles kivitel	MTN299202
Csillagpontos rendszerekhez.	

Videó és audió megoldások

RCA (audio-video) csatlakozóaljzat



Színek	M-Elegance, M-Plan, M-Smart
<input type="checkbox"/> Krém	MTN4351-0344
<input type="checkbox"/> Polárfehér	MTN4351-0319
<input type="checkbox"/> Aktív fehér	MTN4351-0325
<input type="checkbox"/> Antracit	MTN4351-0414
<input type="checkbox"/> Alumínium	MTN4351-0460
3 db RCA csatlakozóval. Fehér, piros, sárga szín. Aranyozott kivitelben.	

RGB (RCA) video csatlakozóaljzat



Színek	M-Elegance, M-Plan, M-Smart
<input type="checkbox"/> Krém	MTN4353-0344
<input type="checkbox"/> Polárfehér	MTN4353-0319
<input type="checkbox"/> Aktív fehér	MTN4353-0325
<input type="checkbox"/> Antracit	MTN4353-0414
<input type="checkbox"/> Alumínium	MTN4353-0460
3 db RCA csatlakozóval. Piros, zöld, kék szín. Aranyozott kivitelben.	

RCA (audio) csatlakozóaljzat



Színek	M-Elegance, M-Plan, M-Smart
<input type="checkbox"/> Krém	MTN4350-0344
<input type="checkbox"/> Polárfehér	MTN4350-0319
<input type="checkbox"/> Aktív fehér	MTN4350-0325
<input type="checkbox"/> Antracit	MTN4350-0414
<input type="checkbox"/> Alumínium	MTN4350-0460
2 db RCA csatlakozóval. Fehér, piros szín. Aranyozott kivitelben.	

Többfunkciós fedlap



Színek	M-Elegance, M-Plan, M-Smart
<input type="checkbox"/> Krém	MTN296044
<input type="checkbox"/> Polárfehér	MTN296019
<input type="checkbox"/> Aktív fehér	MTN296025
<input type="checkbox"/> Antracit	MTN297914
<input type="checkbox"/> Alumínium	MTN297960
Színek	Artec, Antik
<input type="checkbox"/> Krém	MTN297844
<input type="checkbox"/> Polárfehér	MTN297819
<input type="checkbox"/> Aktív fehér	MTN297860
<input type="checkbox"/> Antracit	MTN297843
<input type="checkbox"/> Alumínium	MTN297846

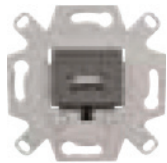

MTN4581-0000



MTN4366-0000

USB 2.0 csatlakozó



Jellemzők	Rendelési szám
Átmenő	MTN4581-0000

Csavaros bekötés (5 ér). Csavaros rögzítés.

USB 2.0 töltő



Jellemzők	Rendelési szám
Átmenő	MTN4366-0000

USB 2.0 tápegység két kimenettel.
Névleges bemeneti feszültség:
AC 100-240 V \pm 10%, 50-60 Hz
Névleges bemeneti áram: 180 mA
Stand by fogyasztás: <0,3 W, AC 250 V
USB kimeneti feszültség: DC 5 V \pm 5%
Névleges kimeneti áramerősség:
max. 1400 mA, vagy 2 x 700 mA
USB szabvány: 2.0

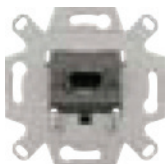

MTN4585-0000



MTN4583-0000

VGA csatlakozó



Jellemzők	Rendelési szám
Átmenő	MTN4585-0000

Csavaros bekötés (14 ér). Csavaros rögzítés.

HDMI csatlakozó



Jellemzők	Rendelési szám
Átmenő	MTN4583-0000

Csavaros bekötés (20 ér). Csavaros rögzítés.

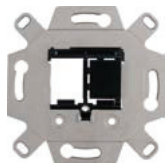

MTN4580-0001

Kettős adapter, multimédiás Keystone betétekhez



Jellemzők	Rendelési szám
Átmenő	MTN4580-0001

Csavaros rögzítés. Többfunkciós fedlappal és Keystone betétekkel tehető komplett szerelvényé.

Keystone HDMI csatlakozó



Jellemzők	Rendelési szám
Átmenő	MTN4583-0001

Az adapterbe pattintható. Anya/Any csatlakozó.

Keystone BNC-F csatlakozó



Jellemzők	Rendelési szám
Átmenő	MTN4586-0001

Az adapterbe pattintható. Csavaros Anya/Any csatlakozó.

Keystone USB 2.0 csatlakozó



Jellemzők	Rendelési szám
Átmenő	MTN4581-0001

Az adapterbe pattintható. Anya/Any csatlakozó.

Keystone USB 3.0 csatlakozó



Jellemzők	Rendelési szám
Átmenő	MTN4582-0001

Az adapterbe pattintható. Anya/Any csatlakozó.



MTN466919



MTN467019

Hangszóró-csatlakozó, egyes



Hangszóró-csatlakozó, dupla



Színek	Rendelési szám	Rendelési szám
<input type="checkbox"/> Polárfehér	MTN466919	MTN467019
<input checked="" type="checkbox"/> Antracit	MTN466914	MTN467014
	A pólusok különböző színnel jelöltek. Vezeték-keresztmetszet: max. 10 mm ² . Gyors dugaszolókapcsos. Csavaros hátsó bekötés.	A pólusok különböző színnel jelöltek. Vezeték-keresztmetszet: max. 10 mm ² . Gyors dugaszolókapcsos. Csavaros hátsó bekötés.



MTN468819

Fedlap, „high-end” hangszóró-csatlakozókhoz



Színek	M-Elegance, M-Plan, M-Smart
<input checked="" type="checkbox"/> Krém	MTN468844
<input type="checkbox"/> Polárfehér	MTN468819
<input type="checkbox"/> Aktív fehér	MTN468825
<input checked="" type="checkbox"/> Antracit	MTN469314
<input type="checkbox"/> Alumínium	MTN469360

Vezeték-keresztmetszet: max. 10 mm² 2 db aranyozott csatlakozóval szállítva.



MTN468019

Fedlap, „high-end” hangszóró-csatlakozókhoz



Színek	M-Elegance, M-Plan, M-Smart
<input checked="" type="checkbox"/> Krém	MTN468044
<input type="checkbox"/> Polárfehér	MTN468019
<input type="checkbox"/> Aktív fehér	MTN468025
<input checked="" type="checkbox"/> Antracit	MTN468914
<input type="checkbox"/> Alumínium	MTN468960

Használható Binder, Cannon, Neutrik P vagy hasonló XLR csatlakozók esetén.



MTN469819

Fedlapok RJ45-ös aljzatokhoz

Fedlap, 1xRJ45 aljzathoz



Színek	M-Elegance, M-Plan, M-Smart
--------	-----------------------------

<input type="checkbox"/> Krém	MTN469844
-------------------------------	-----------

<input type="checkbox"/> Polárfehér	MTN469819
-------------------------------------	-----------

<input type="checkbox"/> Aktív fehér	MTN469825
--------------------------------------	-----------

<input type="checkbox"/> Antracit	MTN465814
-----------------------------------	-----------

<input type="checkbox"/> Alumínium	MTN465860
------------------------------------	-----------

Színek	Artec, Antik
--------	--------------

<input type="checkbox"/> Krém	MTN466444
-------------------------------	-----------

<input type="checkbox"/> Polárfehér	MTN466419
-------------------------------------	-----------

<input type="checkbox"/> Alumínium	MTN466460
------------------------------------	-----------

<input type="checkbox"/> Antik sárgaréz	MTN466443
---	-----------

<input type="checkbox"/> Rozsda-mentes acél	MTN466446
---	-----------

Feliratozható, redőnyös kivitelű.

1xRJ45-ös aljzatok

1xRJ45 Cat5e FTP aljzat



Rendelési szám	MTN465800
----------------	-----------

MTN465800

1xRJ45 Cat5e STP aljzat



Rendelési szám	MTN465801
----------------	-----------

MTN465801

1xRJ45 Cat5e UTP aljzat



Rendelési szám	MTN465802
----------------	-----------

MTN465802

1xRJ45 Cat6 FTP aljzat



Rendelési szám	MTN465804
----------------	-----------

MTN465804

1xRJ45 Cat6 STP aljzat



Rendelési szám	MTN465805
----------------	-----------

MTN465805

1xRJ45 Cat6 UTP aljzat



Rendelési szám	MTN465810
----------------	-----------

MTN465810

Informatikai csatlakozók

RJ45-ös adapterek
Fedlapok 2xRJ45-ös aljzatokhoz
2xRJ45-ös aljzatok



MTN291519



MTN291619

RJ45-ös adapterek

1xRJ45 adapter, Lexcom betétekhez 2xRJ45 adapter, Lexcom betétekhez



Színek	M-Elegance, M-Plan, M-Smart	M-Elegance, M-Plan, M-Smart
<input type="checkbox"/> Krém	MTN291544	MTN291644
<input type="checkbox"/> Polárfehér	MTN291519	MTN291619
<input type="checkbox"/> Aktív fehér	MTN291525	MTN291625
<input type="checkbox"/> Antracit	MTN291114	MTN291214
<input type="checkbox"/> Alumínium	MTN291160	MTN291260

Lexcom betétekhez.

Fedlapok 2xRJ45-ös aljzatokhoz

Fedlap, 2xRJ45 aljzathoz



Színek	M-Elegance, M-Plan, M-Smart
<input type="checkbox"/> Krém	MTN469944
<input type="checkbox"/> Polárfehér	MTN469919
<input type="checkbox"/> Aktív fehér	MTN469925
<input type="checkbox"/> Antracit	MTN466514
<input type="checkbox"/> Alumínium	MTN466560

Színek	Artec, Antik
<input type="checkbox"/> Krém	MTN466644
<input type="checkbox"/> Polárfehér	MTN466619
<input type="checkbox"/> Alumínium	MTN466660
<input type="checkbox"/> Antik sárgaréz	MTN466643
<input type="checkbox"/> Rozsdamentes acél	MTN466646

Feliratozható, redőnyös kivitelű.



MTN469919

2xRJ45-ös aljzatok

2xRJ45 Cat5e STP aljzat 2xRJ45 Cat5e UTP aljzat



Rendelési szám	Rendelési szám
MTN4575-0012	MTN4575-0002

2xRJ45 Cat6 STP aljzat 2xRJ45 Cat6 UTP aljzat



Rendelési szám	Rendelési szám
MTN4576-0022	MTN4576-0002



MTN291519



MTN291619



MTN291519

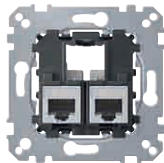

MTN291619



MTN4562-0319



MTN4564-0319

Fedlap, 2xRJ45 moduláris betétekhez



Színek M-Elegance, M-Plan, M-Smart

Krém **MTN4562-0344**

Polárfehér **MTN4562-0319**

Aktív fehér **MTN4562-0325**

Antracit **MTN4562-0414**

Alumínium **MTN4562-0460**

Két redőnyös ablakkal, moduláris RJ45-ös csatlakozók használata esetén.

Fedlap, 2xRJ45 moduláris betétekhez, feliratozható



Színek M-Elegance, M-Plan, M-Smart

Krém **MTN4564-0344**

Polárfehér **MTN4564-0319**

Aktív fehér **MTN4564-0325**

Antracit **MTN4564-0414**

Alumínium **MTN4564-0460**

Két redőnyös ablakkal, moduláris RJ45-ös csatlakozók használata esetén.

Rögzítőkeret, 2xRJ45 moduláris aljzatokhoz



Színek Rendelési szám

Piros **MTN4566-0006**

Fekete **MTN4566-0003**

Áttetsző **MTN4566-0080**

Zöld **MTN4566-0004**

Moduláris RJ45 aljzatok számára. 2 db fogadására alkalmas.

RJ45 adatpter, Keystone betétekhez, feliratozható



Színek M-Elegance, M-Plan, M-Smart

Krém **MTN4568-0344**

Polárfehér **MTN4568-0319**

Aktív fehér **MTN4568-0325**

Antracit **MTN4568-0414**

Alumínium **MTN4568-0460**

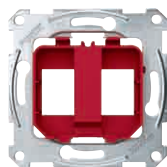

MTN4566-0006



MTN4568-0319



MTN464919

Kommunikációs betétek

Fedél, kommunikációs betétekhez



Színek	M-Elegance, M-Plan, M-Smart
Krém	MTN464944
Polárfehér	MTN464919
Aktiv fehér	MTN464925
Antracit	MTN464614
Alumínium	MTN464660
Színek	Artec, Antik
Krém	MTN464344
Polárfehér	MTN464319
Alumínium	MTN464360
Rozsda-mentes acél	MTN464346

Kommunikációs és adatkommunikációs megoldásokhoz.



MTN464380



MTN464391

Üres adapter



Jellemzők	Rendelési szám
Fekete	MTN464380

Univerzálisan használható mechanikus megmunkálás esetén (fúrás, marás stb.).

RS232 csatlakozóadapter



Jellemzők	Rendelési szám
Fekete	MTN464391

Adatkapcsolatok létesítése esetén. 2 db RS232 csatlakozó használható. A második adapterrész kitortható.



MTN464392



MTN464393

HD15 adapter



Jellemzők	Rendelési szám
Fekete	MTN464392

Számítógép-monitor, plazma képernyő, projektor stb. VGA, XGA, vagy VESA csatlakoztatására. A második adapterrész kitortható.

DB25 csatlakozóadapter



Jellemzők	Rendelési szám
Fekete	MTN464393

Adatkapcsolatok létesítése esetén. 2 db DB25 csatlakozó használható. A második adapterrész kitortható.



MTN464395



MTN464377

BNC/TNC csatlakozóadapter



Jellemzők	Rendelési szám
Fekete	MTN464395

2 db BNC/TNC aljzat használható vele. Ø 12.5 mm vagy Ø 9.5 mm méretben. A második adapterrész kitortható.

Univerzális adapter



Jellemzők	Rendelési szám
Fekete	MTN464377

A második adapterrész kitortható.



MTN464398



MTN464390

Moduláris RJ45 csatlakozóadapter



Jellemzők	Rendelési szám
Fekete	MTN464398

AMP RJ45 betétek esetén használható.
A második adapterrész kitortható.

XLR csatlakozóadapter



Jellemzők	Rendelési szám
Fekete	MTN464390

Szabványos XLR audió csatlakozó használata esetén.



MTN464387

„High-end” hangszórócsatlakozó-betét



Jellemzők	Rendelési szám
Fekete	MTN464387

Maximum 10mm²-es hangszóró-csatlakozók használata esetén.
2 db aranyozott hangszóró-csatlakozóval szállítva.



MTN464386



MTN464381

Optikai ST csatlakozóadapter



Jellemzők	Rendelési szám
Fekete	MTN464386

2 db optikai ST csatlakozó használata esetén.

Optikai duplex SC csatlakozóadapter



Jellemzők	Rendelési szám
Fekete	MTN464381

2 db optikai duplex SC csatlakozó használata esetén.



MTN464384



MTN464383

RDM csatlakozóadapter



Jellemzők	Rendelési szám
Fekete	MTN464384

2 db RDM csatlakozó használata esetén.
Kiegészíthető: RDM betétekkel.

IBM, ACS - Mini C adapter



Jellemzők	Rendelési szám
Fekete	MTN464383

2 db IBM, ACS - Mini C csatlakozó használata esetén.



MTN465580



MTN465581

RDM, 1xRJ45 UTP betétek



Jellemzők	Rendelési szám
Cat 5e	MTN465580
Cat 6	MTN465582

Szerszám nélkül beköthető.

RDM, 1xRJ45 STP betétek



Jellemzők	Rendelési szám
Cat 5e	MTN465581
Cat 6	MTN465583

Szerszám nélkül beköthető.



MTN5472-2119

Argus Advanced füstérzékelő



Színek	Rendelési szám
<input type="checkbox"/> Polárfehér	MTN5472-2119

- Dupla fémrács segít a téves riasztások elkerülésére.
- 10 év élettartamú, lítium akkumulátor 3 V.
- Kábelen keresztül összekapcsolhatóak.
- Kettős érzékelő a jobb érzékelésért.
- Alacsony akkumulátorszint jelzése.
- Folyamatosan méri a porszintet: ha a por mennyisége növekszik, a riasztási szint emelkedik.
- Ideiglenesen kikapcsolható érzékelés.
- Riasztási memória (LED jelzi, hol volt riasztás).



MTN5470-2119

Argus Basic 2, füstérzékelő



Színek	Rendelési szám
<input type="checkbox"/> Polárfehér	MTN5470-2119

- Dupla fémrács segít a téves riasztások elkerülésére.
- 10 év élettartamú, lítium akkumulátor 3 V.
- Folyamatosan méri a porszintet: ha a por mennyisége növekszik, a riasztási szint emelkedik.
- Ideiglenesen kikapcsolható érzékelés.



MTN5471-2119

Argus Basic Plus füstérzékelő



Színek	Rendelési szám
<input type="checkbox"/> Polárfehér	MTN5471-2119

- Dupla fémrács segít a téves riasztások elkerülésére.
- 10 év élettartamú, lítium akkumulátor 3 V.
- Kábelen keresztül összekapcsolhatóak.
- Szundi funkció az alacsony akkumulátorszint jelzésére (8 órára kikapcsolható).
- Folyamatosan méri a porszintet: ha a por mennyisége növekszik, a riasztási szint emelkedik.
- Ideiglenesen kikapcsolható érzékelés.
- Riasztási memória (LED jelzi, hol volt riasztás).



MTN391619



MTN296819



MTN518444



MTN516419



MTN290419

Egyéb funkciók

	Vakfedél	Kábelkivezető
Színek	M-Elegance, M-Plan, M-Smart	M-Elegance, M-Plan, M-Smart
Krém	MTN391644	MTN296844
Polárfehér	MTN391619	MTN296819
Aktív fehér	MTN391625	MTN296825
Antracit	MTN391814	MTN295514
Alumínium	MTN391860	MTN295560
Színek	Artec, Antik	Artec, Antik
Krém	MTN391944	MTN299344
Polárfehér	MTN391919	MTN299319
Alumínium	MTN391960	MTN299360
Antik sárgaréz	MTN391943	-
Rozsdamentes acél	MTN391946	MTN299346
	Univerzálisan használható, fúrással, marással stb.	Max. 10 mm-es átmérőjű kábelekhez. Törésgátóval szállítva. Körök nélkül, csavaros rögzítéssel.

	Fedél, kommunikációs betétekhez	Csapfedeles adapter
Színek	M-Elegance, M-Plan, M-Smart	M-Elegance, M-Plan, M-Smart
Krém	MTN518444	MTN516444
Polárfehér	MTN518419	MTN516419
Alumínium	MTN518460	MTN516460
Lakkozott rozsdamentes acél	MTN518446	-
Antik sárgaréz	-	MTN516443
Rozsdamentes acél	-	MTN516446
	System M funkciók System D-be integrálhatóak.	System M funkciók System D-be integrálhatóak.

	EPH aljzat
Színek	M-Elegance, M-Plan, M-Smart
Krém	MTN290444
Polárfehér	MTN290419
Aktív fehér	MTN290425
Antracit	MTN298214
Alumínium	MTN298260
	2 db beépített DIN42801-es csatlakozóval. Max. 6mm ² vezeték használható.



MTN3901-0006



MTN3901-0000



MTN3942-0000



MTN3902-0000

Világítási kiegészítők

LED-es világítómodul kapcsolókhoz, nyomókhoz



Jellemzők	Rendelési szám
100-250 V, piros	MTN3901-0006

Energiafogyasztás: 0,65 mA
Minden 1 és 2 pólusú kapcsoló/nyomó betéthez.
Piros színű LED-del.

LED-es világítómodul kapcsolókhoz, nyomókhoz



Jellemzők	Rendelési szám
100-250 V, többszínű	MTN3901-0000
8-32 V, többszínű	MTN3921-0000

Energiafogyasztás: 0,65 mA
Minden 1 és 2 pólusú kapcsoló/nyomó betéthez.
Piros, zöld és kék színek külön beállíthatók.
RGB LED-del.

LED-es jelzőfény kettős kapcsolókhoz, nyomókhoz



Jellemzők	Rendelési szám
100-250 V, többszínű	MTN3942-0000

Energiafogyasztás: 2x0,65 mA
Minden kettős kapcsolóval / nyomógombbal használható.
Piros, zöld és kék színek külön beállíthatók.
RGB LED-del.
Jelzőfényes funkciókhoz (lekapcsolt állapotban világít).

LED-es ellenőrzőfény kettős kapcsolókhoz, nyomókhoz



Jellemzők	Rendelési szám
100-250 V, többszínű	MTN3902-0000
8-32 V, többszínű	MTN3922-0000

Energiafogyasztás: 2x0,65 mA
Minden kettős kapcsolóval / nyomógombbal használható.
Piros, zöld és kék színek külön beállíthatók.
RGB LED-del.
Ellenőrzőfényes funkciókhoz (felkapcsolt állapotban világít).



MTN395120



MTN395100



MTN230900

LED lámpák



Jellemzők	Rendelési szám
AC 250 V, piros	MTN395120
AC 250 V, sárga	MTN395121
AC 250 V, zöld	MTN395122
AC 250 V, kék	MTN395123
AC 250 V, fehér	MTN395124
AC 24 V, piros	MTN395131
AC 24 V, sárga	MTN395132
AC 24 V, zöld	MTN395133
AC 24 V, kék	MTN395134
AC 24 V, fehér	MTN395135

AC/DC 250 V, AC/DC 24 V
Fogyasztás: kb. 20 mA

E10-es neonlámpa



Jellemzők	Rendelési szám
AC 250 V, 0,65 mA	MTN395100

Az alacsony áramfelvétel (kb. 0,65 mA) és alacsony kezdeti feszültség (max. 120 V) miatt különösen alkalmas lépcsőházakba, fénycsöves áramkörök használatára esetén is.

Piktogramok



Jellemzők	Rendelési szám
üres	MTN395669
lámpa	MTN395669
ajtó	MTN395769
csengő	MTN395869
üres, piros	MTN395900

Kapcsolókhöz és nyomókhoz.

Feliratcímkek



M-Elegance, M-Plan, M-Smart	Rendelési szám
Fehér	MTN230900

Címkezőkészlet
Tartalma: 1 ív, 36 címke

Artec, Antik	Rendelési szám
Fehér	MTN395019

Egyedi címkezéshez.

Kiegészítendő: Billentyűk feliratmezővel Artec/Antik MTN4123..., fedlap RJ45 betétekhez, kettes Artec/Antik MTN2926..., ferde kivezetés Artec/Antik, MTN4643..

Tartalom: 1 oldal, 36 termék feliratozásához



MTN515990



MTN3985-0001



MTN3985-0003

Tömítőgyűrű az IP44-es védelem növelésére



Artec, Antik	Rendelési szám
	MTN515990

A tömítőgyűrű lehetővé teszi az Antik és Artec aljzatok IP44 védelmi szintjét.

DIN-hengerzár betét (1 állású)



Rendelési szám	Rendelési szám
MTN3985-0001	MTN3985-0003

A kulcs csak a középső állásban vehető ki!
Hosszúság: 40 mm

DIN-hengerzár betét (3 állású)



A kulcs mindhárom állásban kivehető.
Hosszúság: 40 mm



MTN478119



MTN478219



MTN478319



MTN478419



MTN478519

M-Smart keretek

- Kábelcsatornáknál is használható.
- Egyes funkciók IP44-es védelemmel

Egyes keret



Színek	Rend.sz.
<input checked="" type="checkbox"/> Krém	MTN478144
<input type="checkbox"/> Polárfehér	MTN478119
<input type="checkbox"/> Aktív fehér	MTN478125

Kettes keret



Színek	Rend.sz.
<input checked="" type="checkbox"/> Krém	MTN478244
<input type="checkbox"/> Polárfehér	MTN478219
<input type="checkbox"/> Aktív fehér	MTN478225

Vízszintes és függőleges soroláshoz.

Hármas keret



Színek	Rend.sz.
<input checked="" type="checkbox"/> Krém	MTN478344
<input type="checkbox"/> Polárfehér	MTN478319
<input type="checkbox"/> Aktív fehér	MTN478325

Vízszintes és függőleges soroláshoz.

Négyes keret



Színek	Rend.sz.
<input checked="" type="checkbox"/> Krém	MTN478444
<input type="checkbox"/> Polárfehér	MTN478419
<input type="checkbox"/> Aktív fehér	MTN478425

Vízszintes és függőleges soroláshoz.

Ötös keret



Színek	Rend.sz.
<input checked="" type="checkbox"/> Krém	MTN478544
<input type="checkbox"/> Polárfehér	MTN478519
<input type="checkbox"/> Aktív fehér	MTN478525

Vízszintes és függőleges soroláshoz.

M-Smart feliratozható keretek



- Kábelcsatornáknál is használható.



MTN470119



MTN470219

Egyes keret, feliratozható		Kettes keret, függőleges, feliratozható
		
Színek	Rend.sz.	Rend.sz.
<input checked="" type="checkbox"/> Krém	MTN470144	MTN470244
<input type="checkbox"/> Polárfehér	MTN470119	MTN470219
<input type="checkbox"/> Aktív fehér	MTN470125	MTN470225

A betétek egyértelmű címkézését teszi lehetővé. Leszerelés esetén biztosítja, hogy a kapcsolók, aljzatok, ugyanoda kerüljenek, ahol leszerelés előtt voltak.



Kiegészítő: felirat címkék MTN484100



MTN470319



MTN470419

Hármas keret, függőleges, feliratozható		Négyes keret, függőleges, feliratozható
		
Színek	Rend.sz.	Rend.sz.
<input checked="" type="checkbox"/> Krém	MTN470344	MTN470444
<input type="checkbox"/> Polárfehér	MTN470319	MTN470419
<input type="checkbox"/> Aktív fehér	MTN470325	MTN470425



MTN470519

Ötös keret, függőleges, feliratozható	
	
Színek	Rend.sz.
<input checked="" type="checkbox"/> Krém	MTN470544
<input type="checkbox"/> Polárfehér	MTN470519
<input type="checkbox"/> Aktív fehér	MTN470525



MTN471219

Kettes keret, vízszintes, feliratozható	
	
Színek	Rend.sz.
<input checked="" type="checkbox"/> Krém	MTN471244
<input type="checkbox"/> Polárfehér	MTN471219
<input type="checkbox"/> Aktív fehér	MTN471225



MTN471319

Hármas keret, vízszintes, feliratozható	
	
Színek	Rend.sz.
<input checked="" type="checkbox"/> Krém	MTN471344
<input type="checkbox"/> Polárfehér	MTN471319
<input type="checkbox"/> Aktív fehér	MTN471325



MTN471419

Négyes keret, vízszintes, feliratozható	
	
Színek	Rend.sz.
<input checked="" type="checkbox"/> Krém	MTN471444
<input type="checkbox"/> Polárfehér	MTN471419
<input type="checkbox"/> Aktív fehér	MTN471425



MTN471519

Ötös keret, vízszintes, feliratozható



Színek	Rend.sz.
<input checked="" type="checkbox"/> Krém	MTN471544
<input type="checkbox"/> Polárfehér	MTN471519
<input type="checkbox"/> Aktív fehér	MTN471525

M-Plan keretek



MTN515119

Egyes keret



Színek	Rend.sz.
<input checked="" type="checkbox"/> Krém	MTN515144
<input type="checkbox"/> Polárfehér	MTN515119
<input type="checkbox"/> Aktív fehér	MTN515125
<input checked="" type="checkbox"/> Antracit	MTN486114
<input checked="" type="checkbox"/> Alumínium	MTN486160



MTN515219

Kettes keret



Színek	Rend.sz.
<input checked="" type="checkbox"/> Krém	MTN515244
<input type="checkbox"/> Polárfehér	MTN515219
<input type="checkbox"/> Aktív fehér	MTN515225
<input checked="" type="checkbox"/> Antracit	MTN486214
<input checked="" type="checkbox"/> Alumínium	MTN486260

Vízszintes és függőleges soroláshoz.



MTN515319

Hármas keret



Színek	Rend.sz.
<input checked="" type="checkbox"/> Krém	MTN515344
<input type="checkbox"/> Polárfehér	MTN515319
<input type="checkbox"/> Aktív fehér	MTN515325
<input checked="" type="checkbox"/> Antracit	MTN486314
<input checked="" type="checkbox"/> Alumínium	MTN486360

Vízszintes és függőleges soroláshoz.



MTN515419

Négyes keret



Színek	Rend.sz.
<input checked="" type="checkbox"/> Krém	MTN515444
<input type="checkbox"/> Polárfehér	MTN515419
<input type="checkbox"/> Aktív fehér	MTN515425
<input checked="" type="checkbox"/> Antracit	MTN486414
<input checked="" type="checkbox"/> Alumínium	MTN486460

Vízszintes és függőleges soroláshoz.



MTN515519

Ötös keret



Színek	Rend.sz.
<input type="checkbox"/> Krém	MTN515544
<input type="checkbox"/> Polárfehér	MTN515519
<input type="checkbox"/> Aktív fehér	MTN515525
<input checked="" type="checkbox"/> Antracit	MTN486514
<input checked="" type="checkbox"/> Alumínium	MTN486560

Vízszintes és függőleges soroláshoz.

M-Plan feliratozható keretek



MTN514119



MTN513219

Egyes keret, feliratozható



Kettes keret, függőleges, feliratozható



Színek	Rend.sz.	Rend.sz.
<input type="checkbox"/> Krém	MTN514144	MTN513244
<input type="checkbox"/> Polárfehér	MTN514119	MTN513219
<input type="checkbox"/> Aktív fehér	MTN514125	MTN513225
<input checked="" type="checkbox"/> Antracit	MTN476114	MTN476214
<input checked="" type="checkbox"/> Alumínium	MTN476160	MTN476260

A betétek egyértelmű címkézését teszi lehetővé.

Leszerelés esetén biztosítja, hogy a kapcsolók, aljzatok, ugyanoda kerüljenek, ahol leszerelés előtt voltak.
Kiegészítő: feliratócímkek MTN486100



MTN513319

Hármas keret, függőleges, feliratozható



Színek	Rend.sz.
<input type="checkbox"/> Krém	MTN513344
<input type="checkbox"/> Polárfehér	MTN513319
<input type="checkbox"/> Aktív fehér	MTN513325
<input checked="" type="checkbox"/> Antracit	MTN476314
<input checked="" type="checkbox"/> Alumínium	MTN476360



MTN514219

Kettes keret, vízszintes, feliratozható



Színek	Rend.sz.
<input type="checkbox"/> Krém	MTN514244
<input type="checkbox"/> Polárfehér	MTN514219
<input type="checkbox"/> Aktív fehér	MTN514225
<input checked="" type="checkbox"/> Antracit	MTN472214
<input checked="" type="checkbox"/> Alumínium	MTN472260



MTN514319

Hármas keret, vízszintes, feliratozható



Színek	Rend.sz.
<input type="checkbox"/> Krém	MTN514344
<input type="checkbox"/> Polárfehér	MTN514319
<input type="checkbox"/> Aktív fehér	MTN514325
<input checked="" type="checkbox"/> Antracit	MTN472314
<input checked="" type="checkbox"/> Alumínium	MTN472360

M-Elegance üvegkeretek



MTN404119



MTN404219



MTN404319



MTN404419

Egyes keret



Színek	Rend.sz.
<input type="checkbox"/> Gyöngyfehér	MTN404119
<input type="checkbox"/> Ónixfekete	MTN404103
<input type="checkbox"/> Gyémántfehér	MTN4010-3260
<input type="checkbox"/> Zafirkék	MTN4010-3278
<input type="checkbox"/> Rubinvörös	MTN4010-3206
<input type="checkbox"/> Mahagóni-barna	MTN4010-3215
<input type="checkbox"/> Neonnarancs	MTN404102
<input type="checkbox"/> Smaragdzöld	MTN404104

Kettes keret



Színek	Rend.sz.
<input type="checkbox"/> Gyöngyfehér	MTN404219
<input type="checkbox"/> Ónixfekete	MTN404203
<input type="checkbox"/> Gyémántfehér	MTN4020-3260
<input type="checkbox"/> Zafirkék	MTN4020-3278
<input type="checkbox"/> Rubinvörös	MTN4020-3206
<input type="checkbox"/> Mahagóni-barna	MTN4020-3215
<input type="checkbox"/> Neonnarancs	MTN404202
<input type="checkbox"/> Smaragdzöld	MTN404204

Vízszintes és függőleges soroláshoz.

Hármas keret



Színek	Rend.sz.
<input type="checkbox"/> Gyöngyfehér	MTN404319
<input type="checkbox"/> Ónixfekete	MTN404303
<input type="checkbox"/> Gyémántfehér	MTN4030-3260
<input type="checkbox"/> Zafirkék	MTN4030-3278
<input type="checkbox"/> Rubinvörös	MTN4030-3206
<input type="checkbox"/> Mahagóni-barna	MTN4030-3215
<input type="checkbox"/> Neonnarancs	MTN404302
<input type="checkbox"/> Smaragdzöld	MTN404304

Vízszintes és függőleges soroláshoz.

Négyes keret



Színek	Rend.sz.
<input type="checkbox"/> Gyöngyfehér	MTN404419
<input type="checkbox"/> Ónixfekete	MTN404403
<input type="checkbox"/> Gyémántfehér	MTN4040-3260
<input type="checkbox"/> Zafirkék	MTN4040-3278
<input type="checkbox"/> Rubinvörös	MTN4040-3206
<input type="checkbox"/> Mahagóni-barna	MTN4040-3215
<input type="checkbox"/> Neonnarancs	MTN404402
<input type="checkbox"/> Smaragdzöld	MTN404402

Vízszintes és függőleges soroláshoz.

Keretek

M-Elegance üvegkeretek

M-Elegance fakeretek



MTN404519

Színek	Rend.sz.
<input type="checkbox"/> Gyöngyfehér	MTN404519
<input type="checkbox"/> Ónixfekete	MTN404503
<input type="checkbox"/> Gyémántfehér	MTN4050-3260
<input type="checkbox"/> Zafirkék	MTN4050-3278
<input type="checkbox"/> Rubinvörös	MTN4050-3206
<input type="checkbox"/> Mahagóni-barna	MTN4050-3215
<input type="checkbox"/> Neonnarancs	MTN404502
<input type="checkbox"/> Smaragdzöld	MTN404504

Vízszintes és függőleges soroláshoz.

Ötös keret



MTN4051-3470

Színek	Rend.sz.
<input type="checkbox"/> Bükk	MTN4051-3470
<input type="checkbox"/> Venge	MTN4051-3471
<input type="checkbox"/> Cseresznye	MTN4051-3472
<input type="checkbox"/> Dió	MTN4051-3473

Egyes keret



MTN4052-3470

Színek	Rend.sz.
<input type="checkbox"/> Bükk	MTN4052-3470
<input type="checkbox"/> Venge	MTN4052-3471
<input type="checkbox"/> Cseresznye	MTN4052-3472
<input type="checkbox"/> Dió	MTN4052-3473

Vízszintes és függőleges soroláshoz.

Kettes keret



MTN4053-3470

Színek	Rend.sz.
<input type="checkbox"/> Bükk	MTN4053-3470
<input type="checkbox"/> Venge	MTN4053-3471
<input type="checkbox"/> Cseresznye	MTN4053-3472
<input type="checkbox"/> Dió	MTN4053-3473

Vízszintes és függőleges soroláshoz.

Hármas keret



MTN4054-3470

Színek	Rend.sz.
<input type="checkbox"/> Bükk	MTN4054-3470
<input type="checkbox"/> Venge	MTN4054-3471
<input type="checkbox"/> Cseresznye	MTN4054-3472
<input type="checkbox"/> Dió	MTN4054-3473

Vízszintes és függőleges soroláshoz.

Négyes keret



Keretek

M-Elegance fakeretek

M-Elegance fémkeretek



MTN4055-3470

Ötös keret



Színek	Rend.sz.
<input type="checkbox"/> Bükk	MTN4055-3470
<input type="checkbox"/> Venge	MTN4055-3471
<input type="checkbox"/> Cseresznye	MTN4055-3472
<input type="checkbox"/> Dió	MTN4055-3473

Vízszintes és függőleges soroláshoz.

M-Elegance fémkeretek



MTN403114

Egyes keret



Színek	Rend.sz.
<input type="checkbox"/> Platina	MTN403160
<input type="checkbox"/> Titánium	MTN403105
<input type="checkbox"/> Ródium	MTN403114
<input type="checkbox"/> Króm	MTN403139



MTN403214

Kettes keret



Színek	Rend.sz.
<input type="checkbox"/> Platina	MTN403260
<input type="checkbox"/> Titánium	MTN403205
<input type="checkbox"/> Ródium	MTN403214
<input type="checkbox"/> Króm	MTN403239

Vízszintes és függőleges soroláshoz.



MTN403314

Hármas keret



Színek	Rend.sz.
<input type="checkbox"/> Platina	MTN403360
<input type="checkbox"/> Titánium	MTN403305
<input type="checkbox"/> Ródium	MTN403314
<input type="checkbox"/> Króm	MTN403339

Vízszintes és függőleges soroláshoz.



MTN403414

Négyes keret



Színek	Rend.sz.
<input type="checkbox"/> Platina	MTN403460
<input type="checkbox"/> Titánium	MTN403405
<input type="checkbox"/> Ródium	MTN403414
<input type="checkbox"/> Króm	MTN403439

Vízszintes és függőleges soroláshoz.

Keretek

M-Elegance fémkeretek

Kiemelődobozok



MTN403514

Ötös keret



Színek	Rend.sz.
<input type="checkbox"/> Platina	MTN403560
<input type="checkbox"/> Titánium	MTN403505
<input checked="" type="checkbox"/> Ródium	MTN403514
<input type="checkbox"/> Króm	MTN403539

Vízszintes és függőleges soroláshoz.

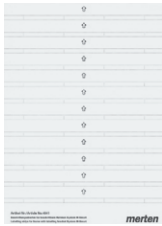

MTN484100

Feliratcímkek, feliratozható keretekhez



Szín	Rend.sz.
<input type="checkbox"/> Fehér	MTN484100

Címkézőkészlet a feliratozható M-Smart keretekhez.

Tartalma: 1 ív, 36 címke

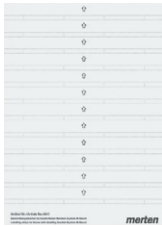

MTN486100

Feliratcímkek, feliratozható keretekhez



Szín	Rend.sz.
<input type="checkbox"/> Fehér	MTN486100

Címkézőkészlet a feliratozható M-Smart keretekhez.

Tartalma: 1 ív, 33 címke

Kiemelődobozok M-Smart és M-Plan családokhoz

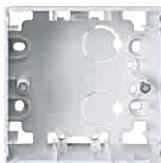

MTN510519



Egyes kiemelődoboz



Kettes kiemelődoboz



Színek	M-Smart, M-Plan	M-Smart, M-Plan
<input checked="" type="checkbox"/> Krém	MTN510544	MTN510619
<input type="checkbox"/> Polárfehér	MTN510519	MTN510625
<input type="checkbox"/> Aktív fehér	MTN510525	MTN510614
<input checked="" type="checkbox"/> Antracit	MTN510514	MTN510660
<input type="checkbox"/> Alumínium	MTN510560	-

Kikönnyített kábelbevezetésekkel és rögzítőcsavarokkal.



MTN510501

Törésgátoló szett



Szín	M-Smart, M-Plan
<input checked="" type="checkbox"/> Fekete	MTN510501

5 db törésgátóval és 10 db csavarral.



MTN512119



MTN512219



MTN512319



MTN535160



MTN535060





MTN524119



MTN524219

Kiemelődobozok M-Smart és Artec családokhoz



	Egyes kiemelődoboz	Kettes kiemelődoboz
		
Színek	M-Smart, Artec	M-Smart, Artec
<input type="checkbox"/> Krém	MTN512144	MTN512244
<input type="checkbox"/> Polárfehér	MTN512119	MTN512219
<input type="checkbox"/> Aktív fehér	MTN512125	MTN512225

Kikönytyített kábelbevezetésekkel és rögzítőcsavarokkal. Minicsatornák fogadására kialakított bemenettel.

Hármas kiemelődoboz

	Hármas kiemelődoboz
	
Színek	M-Smart, Artec
<input type="checkbox"/> Krém	MTN512344
<input type="checkbox"/> Polárfehér	MTN512319
<input type="checkbox"/> Aktív fehér	MTN512325



Kábelbevezető

	Kábelbevezető	Minicsatorna bemenet (15 mm)
		
Színek	M-Smart, Artec	M-Smart, Artec
<input type="checkbox"/> Krém	MTN535162	MTN535062
<input type="checkbox"/> Polárfehér	MTN535160	MTN535060

Kábelekhöz és minicsatornákhöz

15x15 mm-es csatornákhöz

Kiemelődobozok M-Smart és Artec családokhoz

	Egyes kiemelődoboz	Kettes kiemelődoboz
		
Színek	M-Smart, Artec	M-Smart, Artec
<input type="checkbox"/> Krém	MTN524144	MTN524244
<input type="checkbox"/> Polárfehér	MTN524119	MTN524219
<input type="checkbox"/> Antracit	MTN524114	MTN524214

Kikönytyített kábelbevezetésekkel és rögzítőcsavarokkal.

Az Artec keretek többféle anyagban is elérhetőek, egymással kompatibilisek.



MTN481119

Egyes keret



Színek	Rend.sz.
<input type="checkbox"/> Krém	MTN481144
<input type="checkbox"/> Fehér	MTN481119
<input type="checkbox"/> Alumínium	MTN481160
<input type="checkbox"/> Rozsda-mentes acél	MTN481146



MTN481219

Kettes keret



Színek	Rend.sz.
<input type="checkbox"/> Krém	MTN481244
<input type="checkbox"/> Fehér	MTN481219
<input type="checkbox"/> Alumínium	MTN481260
<input type="checkbox"/> Rozsda-mentes acél	MTN481246

Vízszintes és függőleges soroláshoz.



MTN481319

Hármas keret



Színek	Rend.sz.
<input type="checkbox"/> Krém	MTN481344
<input type="checkbox"/> Fehér	MTN481319
<input type="checkbox"/> Alumínium	MTN481360
<input type="checkbox"/> Rozsda-mentes acél	MTN481346

Vízszintes és függőleges soroláshoz.



MTN481419



MTN481519



MTN513544



MTN513644

Négyes keret



Színek	Rend.sz.
<input type="checkbox"/> Krém	MTN481444
<input type="checkbox"/> Fehér	MTN481419
<input type="checkbox"/> Alumínium	MTN481460
<input type="checkbox"/> Rozsda-mentes acél	MTN481446

Vízszintes és függőleges soroláshoz.

Ötös keret



Színek	Rend.sz.
<input type="checkbox"/> Krém	MTN481544
<input type="checkbox"/> Fehér	MTN481519
<input type="checkbox"/> Alumínium	MTN481560
<input type="checkbox"/> Rozsda-mentes acél	MTN481546

Vízszintes és függőleges soroláshoz.

Kiemelődobozok Artec és Antik családokhoz

Egyes kiemelődoboz



Színek	Artec
<input type="checkbox"/> Fehér	MTN513544
<input type="checkbox"/> Polárfehér	MTN513519
<input type="checkbox"/> Alumínium	MTN513560
<input type="checkbox"/> Rozsda-mentes acél	MTN513546

Kikönytyített kábelbevezetésekkel és rögzítőcsavarokkal.

Kettes kiemelődoboz



Színek	Artec
<input type="checkbox"/> Fehér	MTN513644
<input type="checkbox"/> Polárfehér	MTN513619
<input type="checkbox"/> Alumínium	MTN513660
<input type="checkbox"/> Rozsda-mentes acél	MTN513646

Kikönytyített kábelbevezetésekkel és rögzítőcsavarokkal.

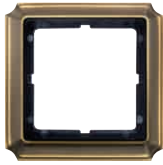

MTN483121

Egyes keret



Színek	Rend.sz.
<input type="checkbox"/> Krém	MTN483144
<input type="checkbox"/> Fehér	MTN483119
<input checked="" type="checkbox"/> Polírozott sárgaréz	MTN483121
<input type="checkbox"/> Antik sárgaréz	MTN483143



MTN483221

Kettes keret



Színek	Rend.sz.
<input type="checkbox"/> Krém	MTN483244
<input type="checkbox"/> Fehér	MTN483219
<input checked="" type="checkbox"/> Polírozott sárgaréz	MTN483221
<input type="checkbox"/> Antik sárgaréz	MTN483243

Vízszintes és függőleges sorláshoz.



MTN483321

Hármas keret



Színek	Rend.sz.
<input type="checkbox"/> Krém	MTN483344
<input type="checkbox"/> Fehér	MTN483319
<input checked="" type="checkbox"/> Polírozott sárgaréz	MTN483321
<input type="checkbox"/> Antik sárgaréz	MTN483343

Vízszintes és függőleges sorláshoz.



MTN483421

Négyes keret



Színek	Rend.sz.
<input type="checkbox"/> Krém	MTN483444
<input type="checkbox"/> Fehér	MTN483419
<input checked="" type="checkbox"/> Polírozott sárgaréz	MTN483421
<input type="checkbox"/> Antik sárgaréz	MTN483443

Vízszintes és függőleges sorláshoz.



MTN483521

Ötös keret



Színek	Rend.sz.
<input type="checkbox"/> Krém	MTN483544
<input type="checkbox"/> Fehér	MTN483519
<input checked="" type="checkbox"/> Polírozott sárgaréz	MTN483521
<input type="checkbox"/> Antik sárgaréz	MTN483543

Vízszintes és függőleges sorláshoz.

Kapcsolók, kerettel QuickFlex®

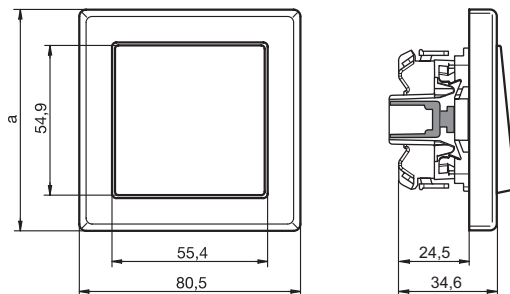

Merten M-Smart

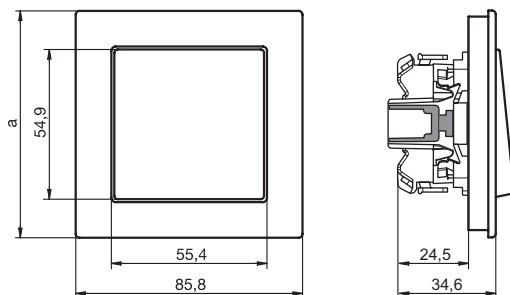

Merten M-Plan

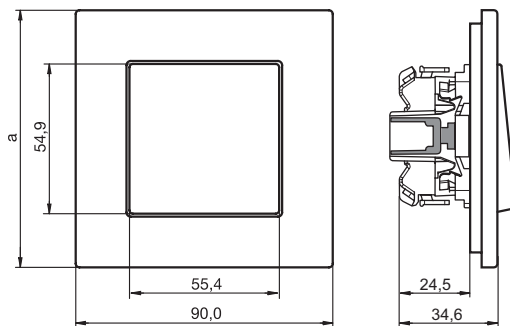

Merten M-Elegance

Keretek	Egyes	Kettes	Hármas	Négyes	Ötös
Merten M-Smart	a=80,5	a=151,7	a=222,9	a=294,1	a=365,3
Merten M-Plan	a=83,4	a=154,6	a=225,8	a=297	a=368,2
Merten M-Elegance	a=90	a=161,2	a=232,4	a=303,6	a=374,8

Kapcsolók - nyomók, kerettel

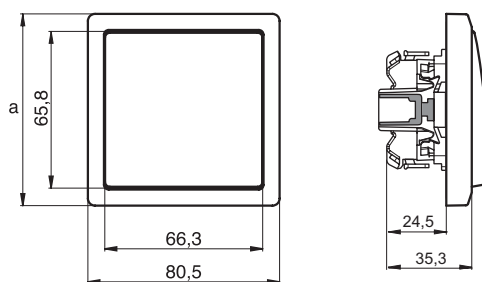

Artec QuickFlex

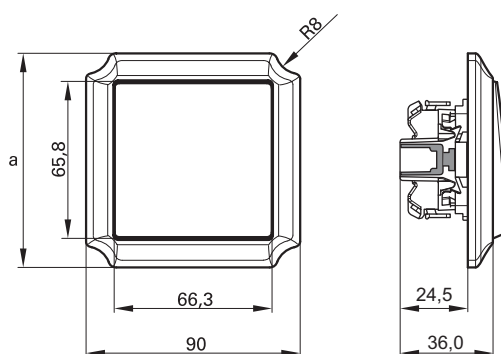

Antik QuickFlex

Keretek	Egyes	Kettes	Hármas	Négyes	Ötös
Merten Artec	a=80,5	a=151,7	a=222,9	a=294,1	a=365,3
Merten Antik	a=90	a=161,2	a=232,4	a=303,6	a=374,8

Borotvaaljzat, kerettel

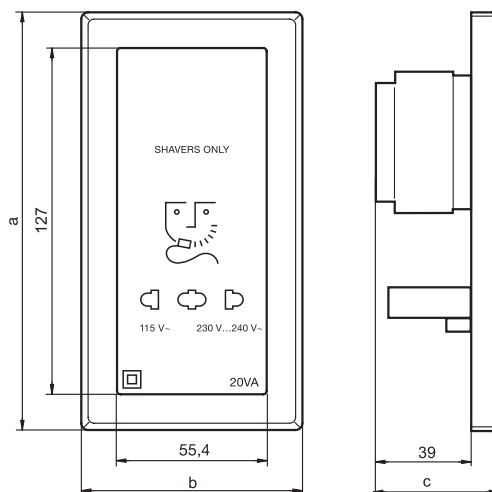

	a	b	c
Merten M-Smart	151,7	80,5	49,1
Merten M-Plan	154,6	85,8	49,1
Merten M-Elegance	161,2	90,0	49,1

Borotvaaljzat, kerettel

	a	b	c
Artec	151,7	80,5	49,8
Antik	161,2	90	50,5

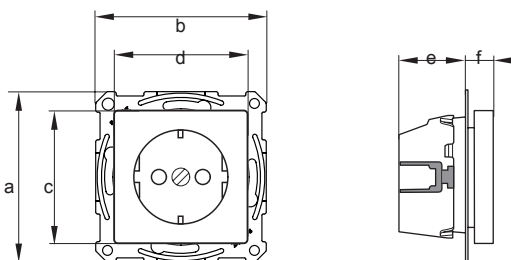
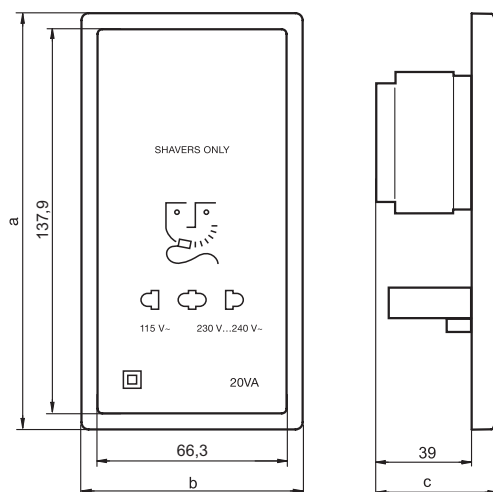

2P+F csatlakozójzatok QuickFlex 

2P+F aljzatok QuickFlex 	Méreték mm-ben					
	a	b	c	d	e	f
Merten M-Smart	71	71	55,5	55,5	28	11
Merten M-Plan	71	71	55,5	55,5	28	11
Merten M-Elegance	71	71	55,5	55,5	28	11
Merten Artec	71	71	67	67	28	11
Merten Antik	71	71	67	67	28	11

Kapcsolók és nyomógombok bekötései QuickFlex

Egyes áramkör, jelzőfényvel

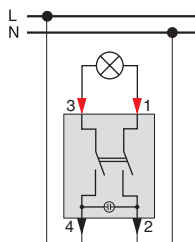

Kétpólusú kapcsoló, jelzőfényvel
MTN3102-0000

Váltó áramkör, jelzőfényvel

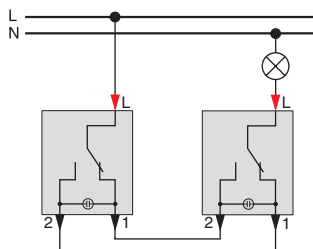

Váltókapcsoló, jelzőfényvel
MTN3136-0000

Váltókapcsoló, jelzőfényvel
MTN3136-0000

Keresztkapcsolós áramkör, jelzőfényvel

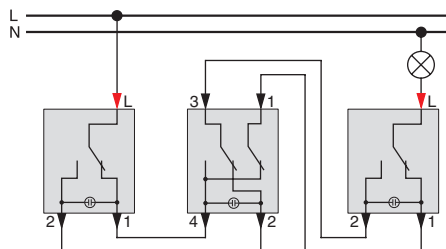

Váltókapcsoló, jelzőfényvel
MTN3136-0000

Keresztkapcsoló, jelzőfényvel
MTN3137-0000

Váltókapcsoló, jelzőfényvel
MTN3136-0000

Kettős áramkör, jelzőfényvel

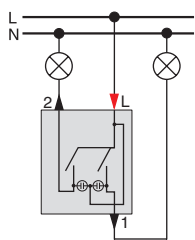

Csillárkapcsoló, jelzőfényvel
MTN3135-0000

Kettős áramkör, ellenőrzőfényvel

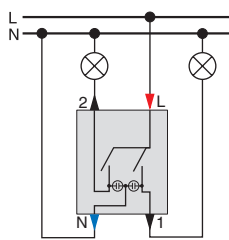

Csillárkapcsoló, ellenőrzőfényvel
MTN3105-0000

Váltó áramkör, jelzőfényvel és kettős váltókapcsolóval kombinálva

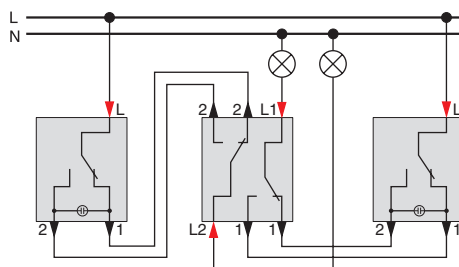

Váltókapcsoló, jelzőfényvel
MTN3136-0000

Kettős váltókapcsoló
MTN3126-0000

Váltókapcsoló, jelzőfényvel
MTN3136-0000

Kétpólusú áramkör, ellenőrzőfényvel

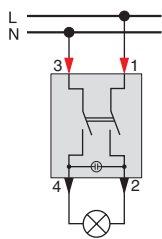

Kétpólusú kapcsoló, ellenőrzőfényvel
MTN3102-0000

Váltókapcsoló, ellenőrzőfényvel, egypólusú ellenőrzőfényes kapcsolóként használva

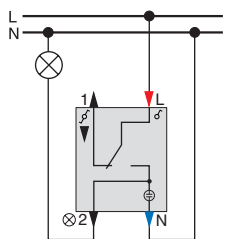

Váltókapcsoló, ellenőrzőfényvel
MTN3106-0000

Váltókapcsoló, ellenőrzőfényvel, egypólusú jelzőfényes kapcsolóként használva

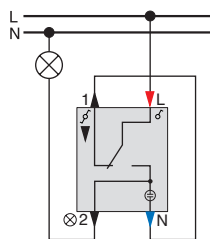

Váltókapcsoló, ellenőrzőfényvel
MTN3106-0000

Váltókapcsoló, ellenőrzőfényel, jelzőfényes váltókapcsolóként használva

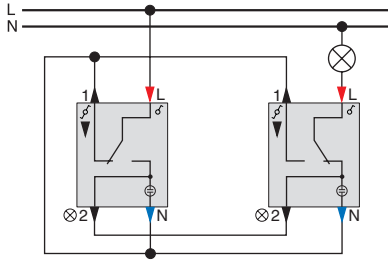

Váltókapcsoló, ellenőrzőfényel
MTN3106-0000

Váltókapcsoló, ellenőrzőfényel
MTN3106-0000

Egy oldalon jelzőfényes váltókapcsoló

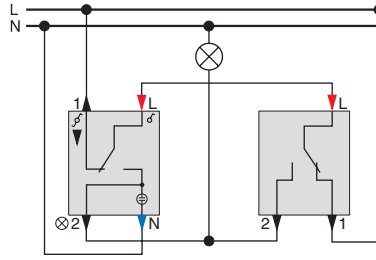

Váltókapcsoló, ellenőrzőfényel
MTN3106-0000

Váltókapcsoló
MTN3116-0000

Mindkét oldalon jelzőfényes váltókapcsoló

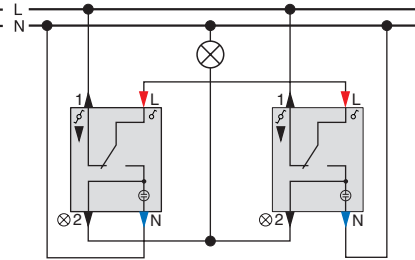

Váltókapcsoló, ellenőrzőfényel
MTN3106-0000

Váltókapcsoló, ellenőrzőfényel
MTN3106-0000

Nyomó, jelzőfényel

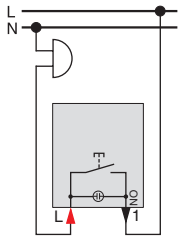

Nyomó, jelzőfényel
MTN3160-0000

Váltóérintkezős nyomó, jelzőfényel

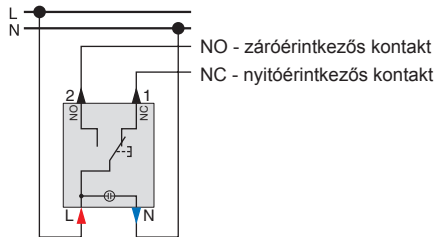

Váltóérintkezős nyomó, nulla csatlakozóval MTN3156-0000
Fényjelzős nyomó MTN3901-00..., MTN3921-0000

Nyomó, külön ellenőrzőfényes kontakttal

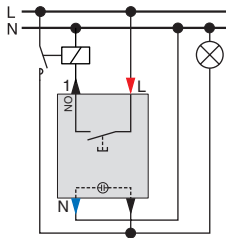

Nyomó, külön fényjelzős kontakttal
MTN3154-0000
Fényjelző MTN3901-00..., MTN3921-0000

Nyomó, külön jelzőfényes kontakttal

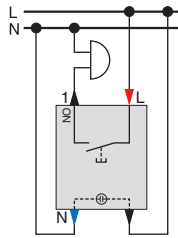

Nyomó, külön fényjelzős kontakttal MTN3154-0000
Fényjelző MTN3901-00..., MTN3921-0000

Kettős nyomó, két független kontaktkhoz

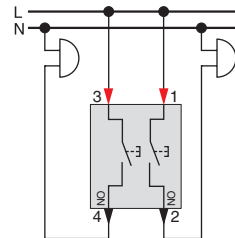

Kettős nyomó MTN3155-0000

Kettős nyomó, jelzőfényvel, két független kontakthoz

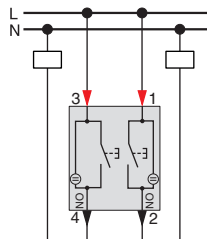

Kettős nyomó, jelzőfényvel, két független kontakthoz
MTN3165-0000

Váltóérintkezős nyomó

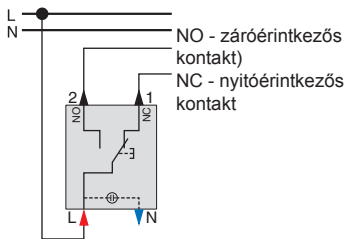

Váltóérintkezős nyomó, nulla csatlakozóval
MTN3156-0000

Kettős nyomó, egy nyitó egy záróérintkezővel

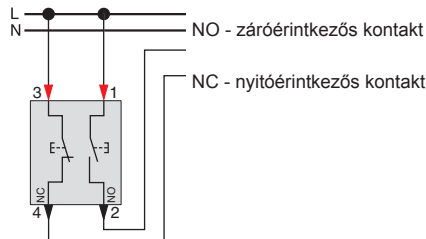

Kettős nyomó, egy nyitó egy záróérintkezővel
MTN3153-0000

Redőnynyomó

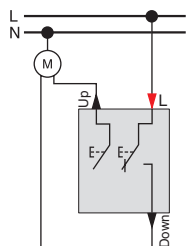

Redőnynyomó
MTN3755-0000

Redőnykapcsoló

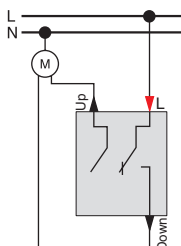

Redőnykapcsoló
MTN3715-0000

2 pólusú időkapcsoló

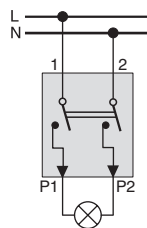

Időkapcsoló, 15 perces MTN538000 vagy
Időkapcsoló, 120 perces MTN538200

Hotelkártya-kapcsoló

Jelzőfényes

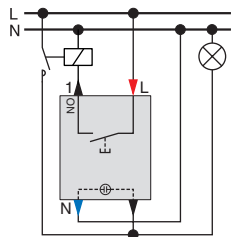

- Kártya behelyezve:
- Világítás felkapcsolva
 - A betét világít

- A kártya eltávolítva:
- Világítás lekapcsolva
 - A betét nem világít

Hotelkártya-kapcsoló, külön kontakttal
MTN3754-0000
Fényjelzős
MTN3901-00..., MTN3921-0000

Folyamatos világítás

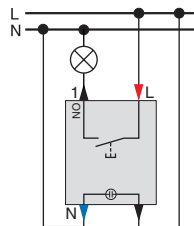

- Kártya behelyezve:
- Világítás felkapcsolva
 - A betét világít

- A kártya eltávolítva:
- Világítás lekapcsolva
 - A betét világít

Hotelkártya-kapcsoló, jelzőfényvel, külön kontakttal
MTN3754-0000

LED-es fényjelzők

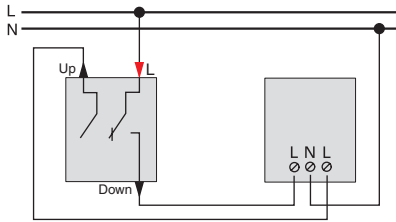

Redőnykapcsoló
MTN3715-0000

Kétszínű,
LED-es fényjelző
MTN587092

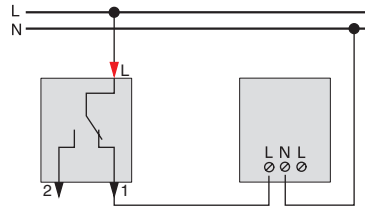

Váltókapcsoló
MTN3116-0000

Egyszínű, LED-es fényjelző
MTN587090/91

Maximális megengedett terhelések kapcsolókhöz

10 A, AC 250 V

Induktív (nem kompenzált)

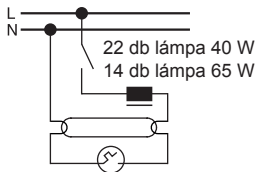

Kettős lámpakör
(kompenzált, $\cos \varphi = 1$)

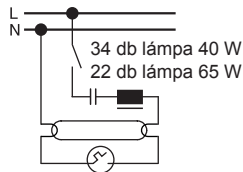

Kettős lámpakör

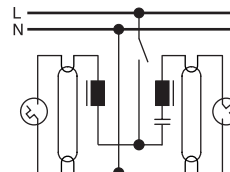

38 db lámpa 40 W
28 db lámpa 65 W

Párhuzamos kompenzáció

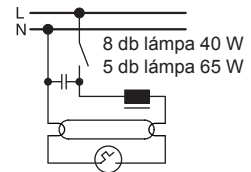

A lámpák száma a kétáramkörös kapcsolókra is vonatkozik.

16 A, AC 400 V

Induktív (nem kompenzált)

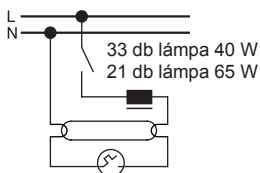

Kettős lámpakör
(kompenzált, $\cos \varphi = 0,5$)

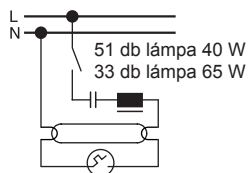

Kettős lámpakör

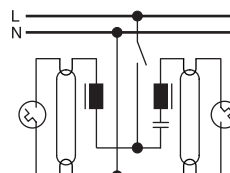

57 db lámpa 40 W
42 db lámpa 65 W

Párhuzamos kompenzáció

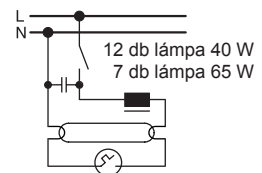

Egypólusú áramkör

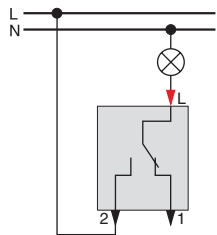

Egypólusú/váltó kapcsoló

Fényforrások szabályozása

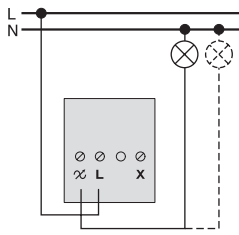

Forgatógombos fényerőszabályzó, ki/be kapcsolással MTN5131-0000

Fényforrások szabályozása

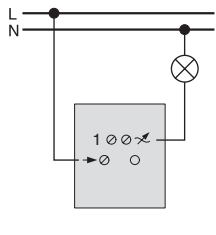

Univerzális fényerőszabályzó

Váltó áramkör

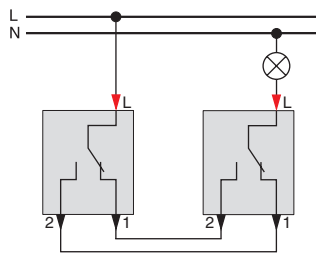

Egypólusú/váltókapcsoló

Egypólusú/váltókapcsoló

Váltókapcsolásba köthető fényerőszabályzó, nyomógombbal

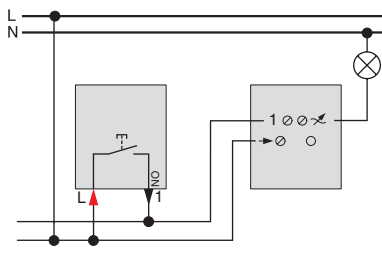

Nyomó

Univerzális fényerőszabályzó

Keresztkapcsolós áramkör

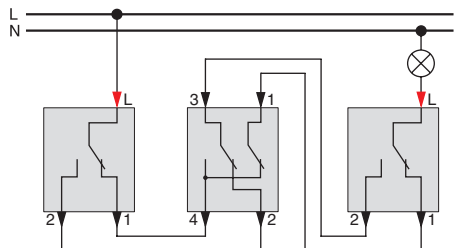

Egypólusú/váltókapcsoló

Keresztkapcsoló

Egypólusú/váltókapcsoló

Váltókapcsolásba köthető fényerőszabályzó, nyomógombbal

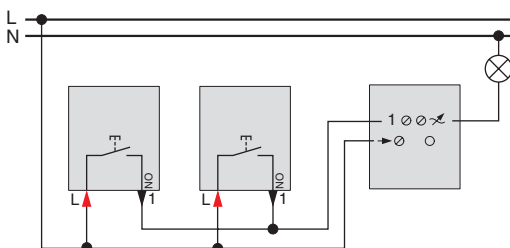

Nyomó

Nyomó

Univerzális fényerőszabályzó

Fényerőszabályzás kiválasztása

Manapság szinte minden háztartásban megtalálhatóak olyan fogyasztók, amiket lehet szabályozni. Ilyenek pl. a kisfeszültségű halogén lámpák (12 V). Izzólámpák, nagy- és kisfeszültségű halogén lámpákat vagy motorokat – pl. a szagelszívókhoz – lehet szabályozni, azaz az áramfogyasztását csökkenteni. Mindegyik különböző technikai jellemzőjű szabályzót igényel.

Telepítés előtt, meg kell győződnie arról, hogy a dimmer kompatibilis a terheléssel, és hogy különböző terheléseket nem kombináltunk. Ez problémát okozhat, különösen, ha bővíteni szeretnénk a meglévő rendszerünket. Emiatt a Merten megjelöli a dimmereit és a transzformátorokat a szabványos szimbólumokkal.

Jelzések

Az R, L, C, M betűk ill. ezek kombinációja segít besorolni a dimmereket:

R	ohmikus terhelésekhez
L	induktív terhelésekhez
C	kapacitív terhelésekhez
M	motorokhoz

A szimbólum jelzi, hogy fényerőt, vagy sebességet lehet szabályozni.

A használt terhelésnek meg kell egyeznie a kiválasztott dimmeren levő jelöléssel. Jelenleg a fényerőszabályzók nem használhatóak egyszerre „L” és „C” típusú terhelésekkel egy áramkörön belül.

- Ellenőrizze, hogy azonos karakterrel van-e jelölve a dimmer és a transzformátor.
- Győződjön meg arról, hogy az L és C terhelések nincsenek kombinálva.

Példa: A dimmer egy univerzális R, L, C típusú; R és L terhelési típus már telepítve van. Ha bővíteni szeretnénk, akkor R vagy L terhelést szabad használni, de semmilyen körülmények között sem C-t.

Terhelhetőség csökken

A terhelhetőség csökken, ha több dimmert teszünk egymás mellé, ez az összes fényerőszabályzóra egységesen vonatkozik. Mivel ilyen esetben a hőleadás nem megfelelő, a teljesítmény csökken.

Összefoglaló táblázat

Mérték	Csökkenés %-ban		
	25 %	30 %	50 %
Gipszkarton vagy fából készült falak *	■		
Több dimmer egymás mellé telepítve *	■		
Több beépített fényerőszabályzó egymás mellé telepítve DIN sínre. *	■		
Egyes vagy kettes falon kívüli dobozba szerelve		■	
Hármas falon kívüli dobozba szerelve			■

* Ha több tényező is fennáll egy időben, a csökkenések összeadódnak.

1. példa: Két fényerőszabályzó van telepítve egy fából készült falba: A terhelés csökkenése dimmerenként 25% + 25% = 50%.
2. példa: Három fényerőszabályzó van telepítve hármass kiemelődobozba: A terhelés csökkenése dimmerenként 50%-50%





Összefoglaló táblázat univerzális dimmer teljesítménycsökkenésére

MTN577099

Mérték	Csökkenés %-ban		
	10 %	15 %	20 %
Gipszkarton vagy fából készült falak *		■	
Több dimmer egymás mellé telepítve *			■
Falon kívüli dobozba szerelve	■		

* Ha több tényező is fennáll egy időben, a csökkenések összeadódnak.

1. példa: Két fényerőszabályzó van telepítve egy fából készült falba: A terhelés csökkenése dimmerenként 15% + 25% = 35%.
2. példa: Három fényerőszabályzó van telepítve hármass kiemelődobozba: A terhelés csökkenése dimmerenként 10%=30%

Terhelés típusa	Fényerőszabályzó típusa				
	Fényerőszabályzó, ohmikus terhelésekhez	Fényerőszabályzó, induktív terhelésekhez	Fényerőszabályzó, kapacitív terhelésekhez	Univerzális fényerőszabályzó	Sebességszabályzó
					
Standard izzólámpák	■	■	■	■	
Nagyfeszültségű halogén izzólámpák	■	■	■	■	
Kisfeszültségű halogén lámpák transzformátorral		■		■	
Kisfeszültségű halogén lámpák elektronikus transzformátorral (C karakterisztikával)			■	■	
Kisfeszültségű halogén lámpák elektronikus transzformátorral (L karakterisztikával)		■		■	
Motorok					■

(A táblázat nem teljes!)

Meglévő rendszer kiegészítése univerzális dimmerrel

- Az ábra azt mutatja, hogyan kell átalakítani a hagyományos váltó- vagy keresztkapcsolós áramkört egy szabályozható váltó- vagy keresztkapcsolós áramkörre a Merten univerzális fényerőszabályzóval.
- Az új rendszer a régi kábelezését felhasználva üzemképes.
- Ki- / Bekapcsolás ill. fel- és leszabályozás lehetséges minden egységgel.

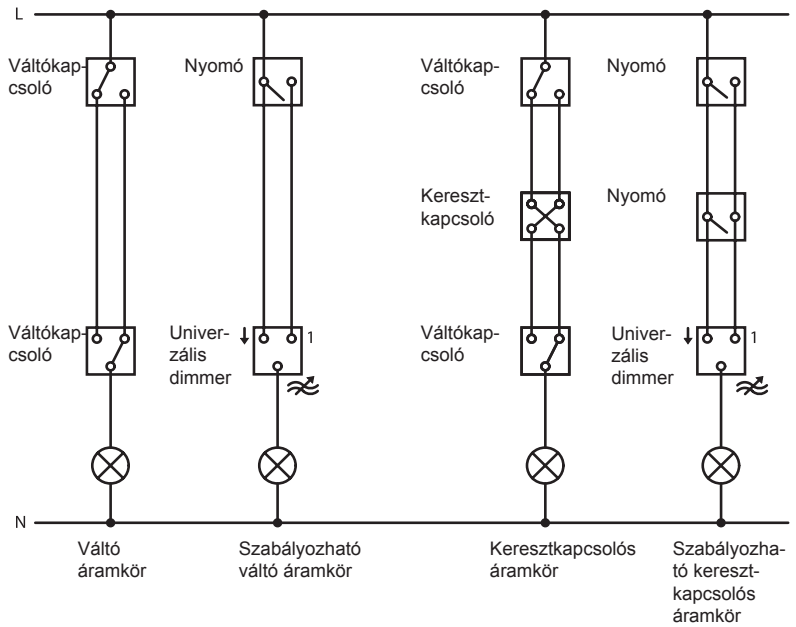

Meglévő egyes áramkör

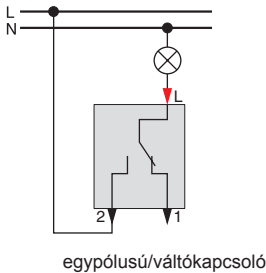

Helyettesítve

Szabályozható áramkör

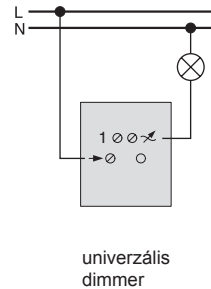

Meglévő váltó áramkör

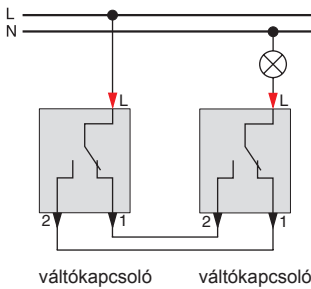

Helyettesítve

Szabályozható váltó áramkör dimmerrel és nyomóval

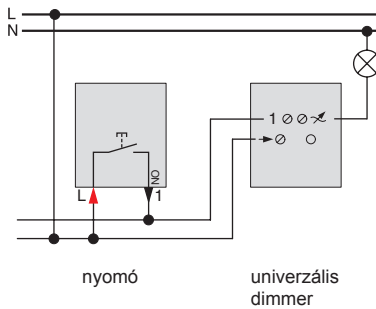



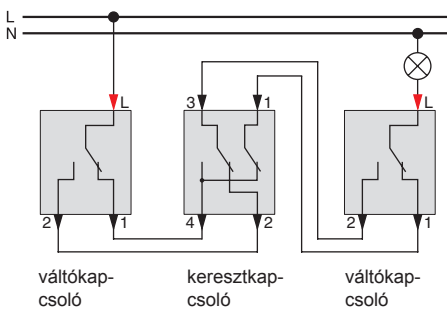





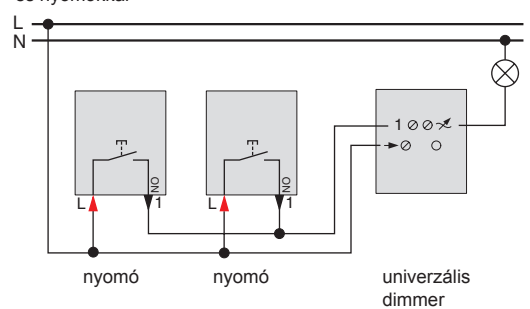



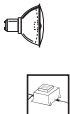









Meglévő keresztkapcsolós áramkör



Helyettesítve

Szabályozható keresztkapcsolós áramkör dimmerrel és nyomókkal



Szabályzó			Fogyasztók				
							
			230 V-os izzólámpák	230 V-os halogénlámpák	Szabályozható, tekercselt transzformátorok	Szabályozható elektronikus transzformátorok	Elektronikus transzformátorok 1-10 V
Típus	Terhelhetőség	Rend.sz.					
Forgatógombos fényerőszabályzó							
		20-420 W/VA	MTN138-0000	■	■	■	■
		20-600 W/VA	MTN5139-0000	■	■	■	■
		40-400 W	MTN5131-0000 MTN5132-0000	■	■		
		40-600 W/VA	MTN5133-0000	■	■	■	
		60-1000 VA	MTN5135-0000	■	■	■	
		20-315 W	MTN5136-0000	■	■		■
		20-630 W	MTN5137-0000	■	■		■
		1 - 10 V	MTN5142-0000				■
Univerzális nyomógombos fényerőszabályzó							
		25 - 420 VA	MTN577099	■	■	■	■
Univerzális, dupla fényerőszabályzó							
		2x 50 - 200 VA	MTN568099	■	■	■	■
Univerzális nyomógombos fényerőszabályzó, kapacitív terhelésekhez							
		20 - 315 W	MTN577899	■	■		■

Redőnynyomók

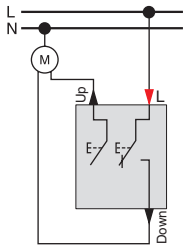
Redőnynyomó
MTN3755-0000

Redőnykapcsolók

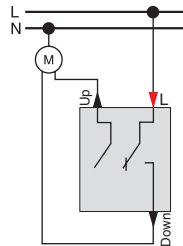
Redőnykapcsoló
MTN3715-0000

Redőnykapcsolók, redőnynyomók

Különleges megjegyzések, az 1 pólusú rendszerekhez:

Redőnykapcsoló

Egy redőnyhöz egy vezérlőegység tartozik. A redőny addig mozog, amíg a végálláskapcsoló le nem állítja.

Redőnynyomó

Egy redőnyhöz egy vezérlőegység tartozik. A redőny addig mozog, amíg nyomva tartjuk a vezérlőt.

Redőnykapcsoló és nyomógomb

Időkapcsolókkal, fény- és szélérzékelők használatakor.

Különleges megjegyzések, a 2 pólusú rendszerekhez:

Redőnykapcsoló

Két redőnyhöz egy vezérlőegység tartozik. Redőny mozog, amíg a végálláskapcsoló le nem állítja.

Redőnynyomó

Két redőnyhöz egy vezérlőegység tartozik. Redőny mozog, amíg nyomva tartjuk a vezérlőt.

Redőnykapcsoló és nyomógomb

Időkapcsolókkal, fény- és szélérzékelők használatakor.

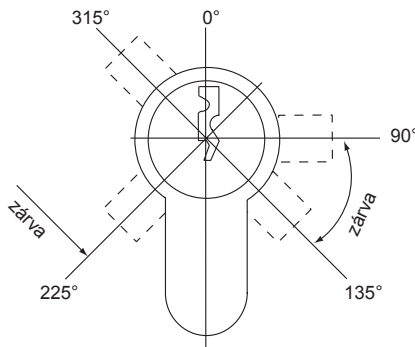

Kulcsos redőnykapcsolók

Hengerzárás nyomók és kapcsolók:







A betéteket ki kell egészíteni hengerzárral, aminek hossza kb. 40 mm.

Kulcspozíciók 90–135° és 225°:

A kulcs minden állásban kivethető. A pozíciók reteszelték, vagyis a kulcs csak egy üzemmódban működik egyszerre.

Kulcspozíció 315°:

A kulcs csak a nulla állásban vehető ki. Nem reteszelt.

Típus	Fedlap	Funkciók
		<ul style="list-style-type: none"> végállaskapcsolós redőnymotorokhoz önálló működés végállaskapcsolós redőnymotorokhoz önálló működés központi vezérléshez szélérzékelők használata esetén ablakra rögzíthető érzékelő fényerősségmérés
		  
		<p>MTN580698</p> <p>Redőnyvezérlő (max. 1 motor 1000 VA) Nulla bekötése szükséges</p>
		<p>MTN580699</p> <p>Redőnyvezérlő, külső bemenettel (max. 1 motor 1000 VA) Nulla bekötése szükséges</p>
		<p>MTN580691</p> <p>Fényérzékelő Kábelhossz: 2 m</p>
Programozható redőnykapcsolók		
<ul style="list-style-type: none"> Kézi / Automatikus üzemmód Programozható időszávok H-P (1 x felhúzás, 1 x leeresztés Szo-V. (1 x felhúzás, 1 x leeresztés) 		<p>Standard programozható redőnykapcsoló</p> <p>1* MTN5814..., MTN5819.. 2* MTN5859..</p> <p>■</p> <p>A külső bemenet nem használható</p>
<ul style="list-style-type: none"> Kézi / Automatikus üzemmód Órafunkció Asztro funkció, automatikus téli-nyári átállítás Random funkció 		<p>Programozható redőnykapcsoló</p> <p>1* MTN5815..., MTN5861.. 2* MTN5841..</p> <p>■</p> <p>■</p>
<ul style="list-style-type: none"> Kézi / Automatikus üzemmód Órafunkció Asztro funkció, automatikus téli-nyári átállítás Random funkció Fényérzékelés funkció, szenzor használatával Alkonyérzékelés, szenzor használatával 		<p>Programozható redőnykapcsoló, külső érzékelő bemenettel</p> <p>1* MTN5816..., MTN5867.. 2* MTN5851..</p> <p>■</p> <p>■</p> <p>■</p>
Szélérzékelő interfész		
<ul style="list-style-type: none"> A szélesebbégtől függően lehet felhúzni ill. leengedni a redőnyöket. 		<p>Szélérzékelő interfész MTN580693 szélérzékelőhöz MTN580690 vagy MTN580692</p> <p>■</p> <p>külső bemenetről</p>

Standard programozható redőnykapcsoló



1* Rend.sz. MTN5814.., MTN5819..

2* Rend.sz. MTN5859..

A standard programozható redőnykapcsoló segítségével előre beállított időpontokban lehet a redőnyöket vezérelni.

- Kézi üzemmód
- Automata üzemmód
- Egyszerű óra funkciók:
 - Egyszerű művelet 4 gomb segítségével
 - Programozni lehet helyi redőnyvezérlő nélkül is
 - Időblokkok H-P: 1 x felemelés, 1 x leengedés
 - Időblokkok Szo-Vas: 1 x felemelés, 1 x leengedés
 - Gyors programozás
 - Gyárilag programozott kapcsolási időekkel
 - Kb. 6 óra áthidalási idő, hálózati feszültség nélkül

Programozás

Ha a memória használatra kész (kb. 30 perccel a beszerelés után), a betét eltávolítható a programozás megkönnyítésére. A programozást 6 órán belül be kell fejezni és visszahelyezni a betétet a helyére.

Figyelem: Redőnyvezérlő, külső bemenettel (MTN580699), időkapcsolójának használata esetén a külső bemenetnek nincs funkciója.

Programozható redőnykapcsoló



1* Rend.sz. MTN5861..

2* Rend.sz. MTN5841..

- Kézi működtetés
- Automata üzemmód
- Véletlen funkció (time shift +/- 15 perc)
- Asztro funkció (time shift tartományban +/- 2 óra, attól függően, hogy az év melyik szakaszában vagyunk)
- Komplex órafunkciók:
 - 33 programmemória
 - előre beállított kapcsolási idők
 - 18 programozható kapcsolási idő
 - menüvezérelt kezelés / programozás
 - áramszünet esetén akár 24 óra működés (akkumulátor nélkül)
 - gyári beállítások visszaállítása
 - egyszerű váltani a nyári-téli időszámítás között
 - működési idő intervallum programozható

A kézi üzemmódon kívül, akár 18 kapcsolási idő is beállítható

3 önálló programmemória. Ily módon, a különböző programok menthetőek (pl. napi rutin, ünnepek, hétvégék stb.). Az asztro és a véletlenszerű funkciók nem használják az összes kapcsolási időt, de egyedileg hozzárendelhetők bármelyik fel vagy lefelé mozgathatóhoz. Ezek a funkciók variálhatóak. Az asztro és a random funkciókkal lehet jelenlétet szimulálni.

1* M-Smart/ M-Plan/M-Elegance

2* Merten Artec/Antik

Astro funkció

A redőny felmegy napfelkeltekor és lemegy naplementekor, a beállított értékek folyamatosan változnak aszerint, hogy az év melyik szakában vagyunk. A készülék kikalkulálja az aktuális napfelkelte és naplemente időpontját. Lsd. alábbi diagram.

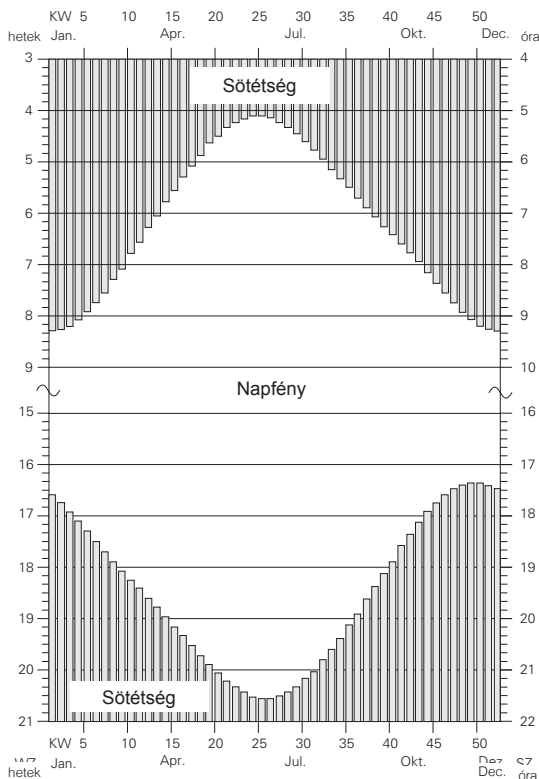

Véletlenszerű funkció

A véletlenszerű funkció egy bizonyos kapcsolási időt aktivál, de ez az idő változhat legfeljebb +/- 15 perccel. Ha az Astro funkció is aktív, akkor a napfelkelte és napnyugta idejét is változtatja +/- 15 perccel a véletlenszerű funkció.

Programozható redőnykapcsoló, külső érzékelőbemenettel



1* Rend.sz. MTN5816.., MTN5867..

2* Rend.sz. MTN5851..

- Kézi működtetés
- Automata üzemmód
- Véletlen funkció (time shift +/- 15 perc)
- Asztro funkció (time shift tartományban +/- 2 óra, attól függően, hogy az év melyik szakaszában vagyunk)
- Komplex órafunkciók:
 - 3 programmemória
 - előre beállított kapcsolási idők
 - 18 programozható kapcsolási idő
 - menüvezérelt kezelés / programozás
 - áramszünet esetén akár 24 óra működés (akkumulátor nélkül)
 - gyári beállítások visszaállítása
 - egyszerű váltani a nyári-téli időszámítás között
 - működési idő intervallum programozható
- Napvédelem funkció érzékelővel, rend.sz. MTN580691

Fényérzékelővel (MTN580691) csatlakoztatva, a napfény elleni védelem vagy a szürkületi funkció is használható.

Fény- és alkonyérzékelési funkciók

A fény és alkonyérzékelési funkciók segítségével lehet olyan kapcsolásokat csinálni, melyek a külső környezet változását figyelik. Pl. szürkületkor a redőnyöket leengedi.

Napfény elleni védelem

A lakás túlzott felmelegedését lehet megakadályozni a napfény elleni védelemmel.

Alkony funkció

Az érzékelő az ablaküvegen lehetővé teszi az alkonyfunkciót. Az alkony funkció kb. 120 perccel naplemente előtt (Asztro vonal) lesz aktív. Kb. 4 perccel azután, hogy a fényerő a beállított érték alá esett, a redőnyök leereszkenek.

Bekötési ábra

Külön bemenettel van ellátva a kapcsoló (MTN580691), amihez fényérzékelő köthető.

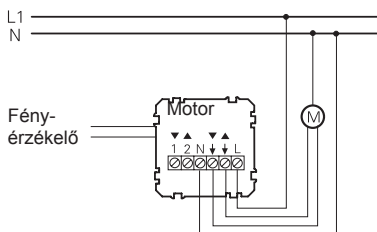

Fényérzékelővel kiegészített redőnyvezérlő

Fény- és alkonyérzékelő

Egy szenzor képes ellátni két funkciót, így nem szükséges más érzékelő használata.

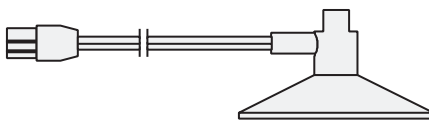

Fény- és alkonyérzékelő (rendelési szám: MTN580691)

Az ablaküveget és az érzékelőt is tisztítószerezrel kell megtisztítani telepítés előtt. Ezután nedvesítsük be a szenzort és tapasszuk az ablaküvegre.

A nap elleni védelem funkció lehetővé teszi a redőnyök automatikus leengedését, ha a programozott fényerő értékét meghaladta. A rendszer nem rendelkezik információval a redőnyök aktuális helyzetéről. Ezért a redőnyöket a felső határig kell húzni, alkalmanként legalább 2 percig. Ezután lesz aktív a nap elleni védelmi funkció.

A redőny határpozícióját egyedileg lehet beállítani az ablaküvegen levő érzékelővel.

Alkalmazások: árnyékolás munkahelyeken monitoros munkavégzéseknél, virágok védelme, üvegházak stb.

Az alkony funkció csak akkor működik, ha időkapcsolós redőnyvezérlőt csatlakoztatunk. Ez lehetővé teszi a redőnyök automatikus leengedését, miután a fényerő a programozott érték alá csökkent. Az alkony funkció kb. 120 perccel naplemente előtt (Asztro vonal) lesz aktív. Ez azt jelenti, hogy a redőnyök nem ereszkednek le minden alkalommal, ha napközben besötétedik, például a rossz időjárás miatt.

Amikor az alkony funkció aktív, és a fényerő a beállított érték alá csökken, a redőnyök az alsó határhelyzetbe ereszkednek le. A helyzetet az ablaküvegen levő érzékelőn lehet kiválasztani. Alkalmazás: leengedi az árnyékolókat, ha besötétedik.

Szélérzékelés

A szélérzékelő segítségével lehet a redőnyöket vezérelni. Ha nagy a szél, a redőnyöket automatikusan felhúzza a rendszer. Két részből áll:

- szélérzékelő (MTN580692 vagy MTN580690)
- szélérzékelő interfész (MTN580693).

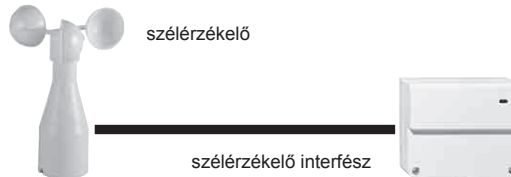

A szélérzékelőt (MTN580692) a tetőre vagy a ház falára kell szerelni. Olyan helyre tegyük, ahol leginkább megfelelő a szélere mérésére. Ellenőrizzük, hogy a szerkezet a megfelelő helyzetben van-e. Szélérzékelő, belső fűtéssel (MTN580690) alkalmas hibátlan működésre télen is. Külön tápegység szükséges a fűtéshez.

A szélérzékelő interfész (MTN580693) lehetővé teszi, hogy a szélérzékelőt redőnyvezérlőkkel össze lehessen kötni.

Ha a szélere eléri a beállított értéket, akkor a csatlakoztatott redőnyök felhúzásra kerülnek. Ebben az esetben a redőnyök manuálisan nem vezérelhetők.

Ha a szélere a beállított szint alá esik, a redőnyök a beállított idő után újra vezérelhetők.

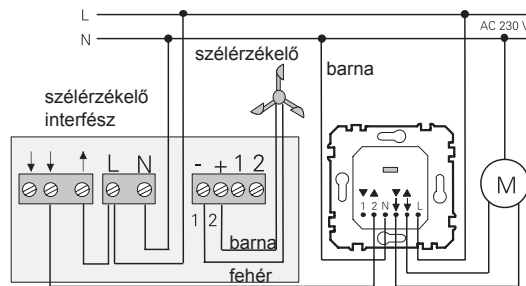

Méretetek

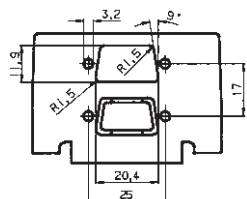
RS232 csatlakozóadapter (rend.sz. MTN464391)

- RS 232
- 2x9 pólusú D-típusú csatlakozóaljzat vagy
- 2x9 pólusú D-típusú csatlakozó
- plusz egy csatlakozó helye kitörhető

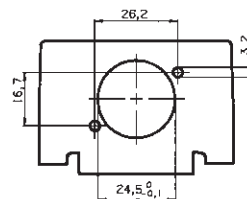
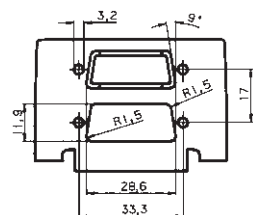
XLR csatlakozóadapter (rend.sz. MTN464390)

HD15 adapter (rend.sz. MTN464392)

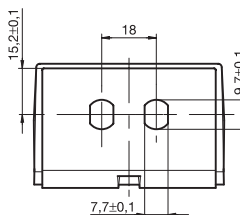
- 2x15 pólusú D-típusú csatlakozóaljzat vagy
- 2x15 pólusú D-típusú csatlakozó
- plusz egy csatlakozó helye kitörhető

Optikai ST csatlakozóadapter (rend.sz. MTN464386)

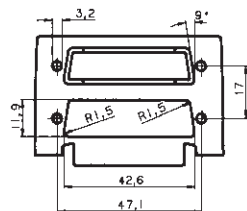
- 2 db ST optikai csatlakozó számára

DB25 csatlakozóadapter (rend.sz. MTN464393)

- 2x25 pólusú D-típusú csatlakozóaljzat vagy
- 2x25 pólusú D-típusú csatlakozó
- plusz egy csatlakozó helye kitörhető

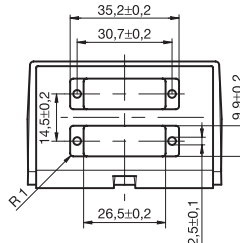
Optikai duplex SC csatlakozóadapter (rend.sz. MTN464381)

- 2 db duplex SC csatlakozóhoz

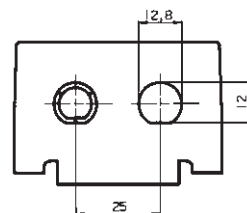
BNC/TNC csatlakozóadapter (rend.sz. MTN464395)



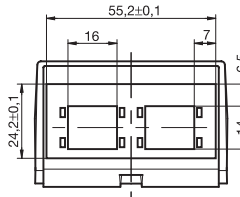
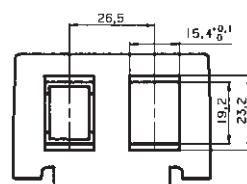

- 2xBNC/TNC aljzat
- 2xTNC aljzat
- plusz egy csatlakozó helye kitörhető

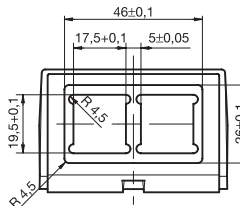
RDM csatlakozóadapter (rend.sz. MTN464384)

Moduláris RJ45 csatlakozóadapter (rend.sz. MTN464398)

- 2xAMP csatlakozóaljzat
- plusz egy csatlakozó helye kitörhető

IBM, ACS - Mini C adapter (rend.sz. MTN464383)

- 2 db IBM Advanced Connectivity System - Mini C adapterhez

Funkciók	Betétek	Fedlapok
		  
		Fedlap kapcsolóval ellátott szobatermosztátokhoz Fedlap, váltóérintkezővel ellátott szobatermosztátokhoz Fedlap kapcsolós padlótermosztátokhoz
		1* MTN5348.., MTN5361.. MTN5347.., MTN5362.. MTN5349.., MTN5358..
		2* MTN5397.. MTN5374.. MTN5375..

Termosztátok

- Az elektronikus szelepek nem csatlakoznak az áramforráshoz
- 1 kontakt
- Érzékenység 0,5 K
- Hőmérséklet-tartomány kb. 5-30 ° C
- Idővezérelt hőmérsékletcsökkentés éjszakra kb. 4 K
- ON / OFF kapcsolóval és kontroll lámpával



Szobatermosztát, kapcsolóval
 MTN536302 (AC 250 V)
 MTN536304 (AC 24 V)



- Az elektronikus szelepek csatlakoznak/nem csatlakoznak az áramforráshoz
- 1 váltóérintkezős kontakt
- Érzékenység 0,5 K
- Hőmérséklet-tartomány kb. 5-30 ° C



Szobatermosztát, váltóérintkezővel
 MTN536400 (AC 250 V)
 MTN536401 (AC 24 V)



- Padlófűtéshez, NTC-érezékelővel
- Érzékenység 1 K
- Hőmérséklet-tartomány kb. 10-50 ° C
- Idővezérelt hőmérsékletcsökkentés éjszakra kb. 5 K



Padlótermosztát, kapcsolóval
 MTN537100 (AC 250 V)



1* Merten M-Smart/ M-Plan/ M-Elegance

2* Merten Artec/Antik

Bekötési ábrák

Szobatermosztát, kapcsolóval
 MTN5363..

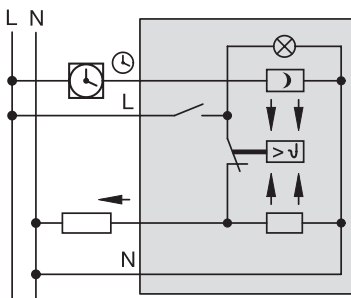

Szobatermosztát, váltóérintkezővel
 MTN5364..

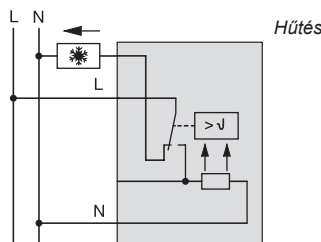
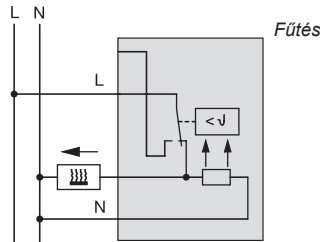

Padlótermosztát, kapcsolóval
 MTN537100

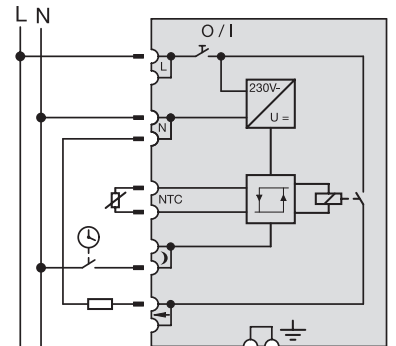

Működési elv

Az összes Argus mozgásérzékelő passzív infravörös technológiájú. Infravörös kisugárzást az észlelési területen belül mérjük és összehasonlítjuk. A készülék passzív, mivel nem bocsájt ki semmilyen sugárzást. Minden dolog (emberek, állatok, járművek, fák stb.) infravörös sugárzást bocsájtanak ki. Egy adott területen belül a mozgás kimutathatósága több tényezőtől függ:

- A mozgás iránya. A legnagyobb hatótávolság érhető el, ha az aktív és passzív zónák derékszögben keresztezik egymást.
- Hőmérsékletkülönbség a test és annak közvetlen környezete között (minél nagyobb a különbség, annál nagyobb az érzékenység és ezért nagyobb a tartomány is).
- Az érzékelendő test nagysága.
- A sebesség, amellyel az ember átmegy az észlelési területen.
- Az időjárás befolyásoló hatása, mint pl. az eső, hó vagy köd (elnyelik az infravörös sugárzást, ezáltal csökkenti az észlelési tartományt).

A kapcsolási időtartam minden mozgásnál újraindul. Ez azt jelenti, hogy ha valaki az észlelési területen tartózkodik, a fények felkapcsolva maradnak.

Telepítési útmutató

1. Szerelési magasság

A szerelési magasság közvetlenül befolyásolja a mozgásérzékelő hatótávolságát. Az optimális szerelési magasság 2,50 m. Az ettől eltérő magasság, eltéréseket eredményeznek a különböző tartományokban.

2. Rögzítés

Minden esetben fix felületre kell telepíteni, különben az érzékelő nem fog megfelelően működni.

3. Távolság a kapcsolt lámpatesttől

Hogy megakadályozzuk a felesleges bekapcsolásokat, a telepítés helyét úgy kell megválasztani, hogy a kapcsolt lámpatest ne közvetlenül az észlelési területen legyen.

A mozgásérzékelő a lámpatest alá kell, hogy kerüljön. A kibocsájtott hő befolyásolhatja a mozgásérzékelő működését.

Győződjön meg róla, hogy elegendő távolság van a fényforrás és az érzékelő között.

Ez kb. 5 m legyen. Ha ekkora távolság nem lehet kivitelezni, az észlelési területet blokkoló kiegészítőket kell használni.

4. Interferenciaforrásoktól való távolság

Az interferencia-források nem kívánt kapcsolást eredményeznek. Tartsuk szem előtt, hogy a nagy és gyorsan mozgó tárgyak, például autók, teherautók és buszok is észlelhetők, nagy távolságok esetén is. Ágak, gallyak és bokrok is bezavarhatnak átmene-tileg az érzékelésbe, ha a szél mozgatja azokat. Ez a befolyás annál kisebb lesz, minél nagyobb a távolság (5-6 m).

5. A mozgás irányától függő telepítés

A lehető legjobb működés eléréséhez, az Argus érzékelőket oldalfalra kell szerelni.

Így a mozgásérzékelés derékszögben történik. Ha nem derékszögben történik az érzékelés, akkor az észlelési tartomány jelentősen lecsökken.

6. Fedett telepítési hely

Az esőcseppek és a közvetlen napfény befolyásolhatják az észlelési pontosságot.

Mint minden passzív infravörös érzékelőt, az Argus érzékelőt is olyan módon kell telepíteni, hogy azok védettek legyenek az esőtől és a közvetlen napfénytől, hogy elkerüljük a nem kívánt kapcsolásokat.

7. Több Argus érzékelő használata

Ha több Argus érzékelőt kell telepíteni egymás mellé, hogy egy hosszú szakaszt lefedjünk érzékelőkkel, meg kell győződni arról, hogy az egyes mozgásérzékelők érzékelési területei keresztezik egymást. Csak ebben az esetben biztosítható a folyamatos érzékelés.

4 db mozgásérzékelőtől több használata egy helyen, sem műszakilag, sem funkcionálisan nem ajánlott.

8. Induktív terhelések

Ha az Argus érzékelőknek induktív terheléseket, mint transzformátorok, relék, és a fénycsöveket kell kapcsolnia, ez áramingadozásokat okozhat. Az ilyen áramingadozásokat csökkenthetjük kapcsolási kondenzátor (rend.sz. 542895) használatával párhuzamosan az induktív terheléssel.

A mozgás- és jelenlétérzékelők működésbe lépnek, amint észlelik a mozgó hőforrást. Ez lehet egy személy, de lehetnek fák, autók és vagy ablakok hőmérsékletének különbségei is. Annak érdekében, hogy elkerüljük a téves riasztásokat, a választott telepítési helynek olyannak kell lennie, hogy a nem kívánt hőforrásokat ne lehessen érzékelni. A nem kívánt hőforrások a következők lehetnek:

- mozgó fák, bokrok stb. melyek hőmérséklete eltér a környezetüktől
- ablakok, ahol a napfény és a felhők váltakozása okozhat hirtelen hőmérsékletkülönbséget
- nagyobb hőforrások (pl. autók), ablakokon keresztüli észlelés
- rovarok mozgása a lencse előtt
- kis állatok
- fényárban úszó szobák, ahol tükröződnek a tárgyak (pl. padlóra), ez lehet az oka a hirtelen hőmérsékletkülönbségeknek

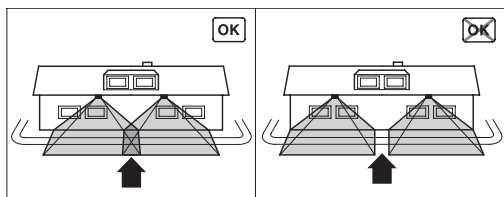
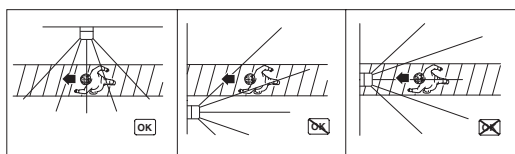
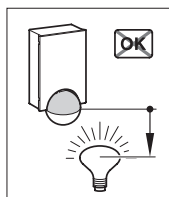
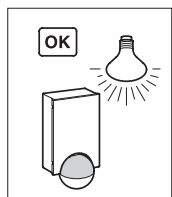

Érzékelési terület

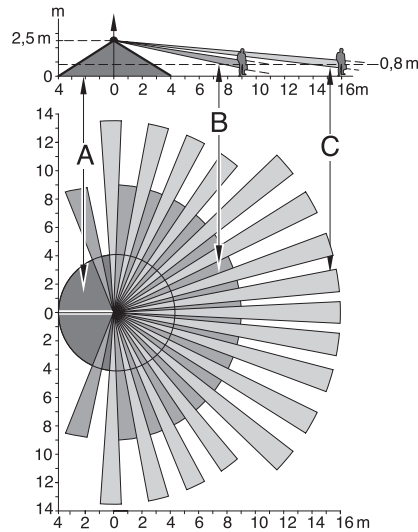

A = Belső terület, mely 360° sugarú körön belül kb. 4 m.

B = Középső terület, mely 220°-os érzékelési szögben, az észlelési területen kb. 9x18 m.

C = Külső terület 220°-os érzékelési szögben, az észlelési területen kb. 16x28 m

Az itt feltüntetett értékek nagyban változhatnak, az időjárási körülményektől függően.

Kezelőelemek

Az Argus kezelőelemek fedőlappal védettek. A beállítások hozzáféréséhez el kell távolítani a fedlapot. A beállított értékek leolvashatók a beállító potméterek pozíciójának megfelelően.

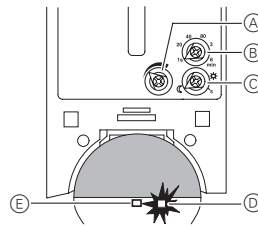

- A = Érzékenység-beállító (fokozatmentesen állítható)
- B = Kapcsolási időtartam beállító: állítható 6 fokozatban kb. 1 mp és 8 perc között
- C = Fényérzékenység-szabályzó: Nappali / éjszakai működéshez, fokozatmentesen állítható kb. 3-1000 Lux között
- D = Működésjelző (ha mozgás van, világít)
- E = Fényérzékelő szenzor (nem szabad eltakarni)

Általános tudnivaló

Annak érdekében, hogy az észlelési területen a helyi körülményekhez való legjobb módot lehessen elérni, az érzékelőfejet a megfelelő módon kell beállítani. Fali szerelés esetén vízszintesen 12°-ot balra vagy jobbra, és függőleges irányban, 9°-ot felfelé vagy 24°-ot lefelé. Az érzékelőfej állítható tengelyirányban, 12°-ban.

Mennyezetre szereléshez, az érzékelőfej állítható 25°-ban balra vagy jobbra, és a függőleges irányban 4°-ban felfelé vagy 29°-ban lefelé. Az érzékelőfej állítható tengelyirányban 8,5°-ot. Igazítsa az érzékelőfejet a figyelemmel kíséreni kívánt terület felé és ellenőrizze, hogy az Argus érzékelő megfelelően kapcsolja a csatlakoztatott terhelést.

Területek blokkolása

Ha vannak interferencia-források, mint például a napfény, akkor az észlelési területen a csatlakoztatott lámpatestek bekapcsolódnak, akkor is amikor nem kellene. Ilyenkor maszkot kell használni ezekhez a területekhez.

Telepítési útmutató

Az Argus nagy rugalmasságot biztosít a telepítésnél. Nem csak falra szerelhető, hanem mennyezetre is. A mennyezetre szereléséhez a lencsét át kell forgatni a leírtak szerint (lásd az ábrát).

- Mindig az érzékelővel lefelé rögzítse, így a lecsapódó pára nem okoz gondot a készülék működésében.
- Ügyeljen arra, hogy az Argus érzékelő minden esetben 15-90° között legyen felszerelve. Ellenkező esetben az IP55-ös védelem már nem garantált.

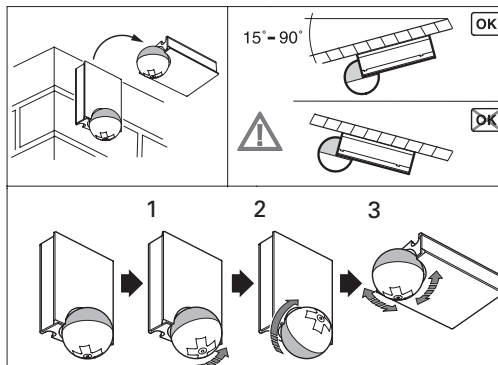

Fali szerelés

A kábelek megfelelő elvezetése érdekében 4 db távtartót lehet használni.

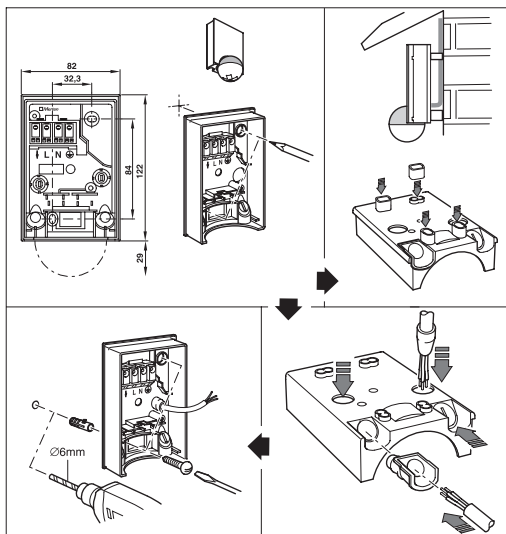

Külső vagy belső sarokba ill. csőre való telepítés

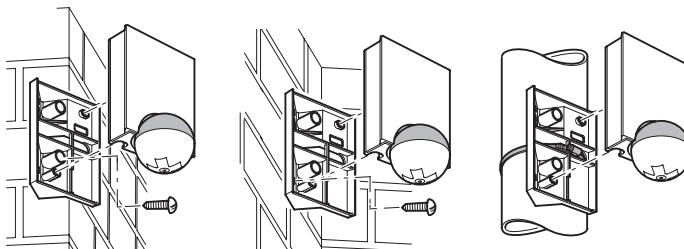

Bekötési ábra

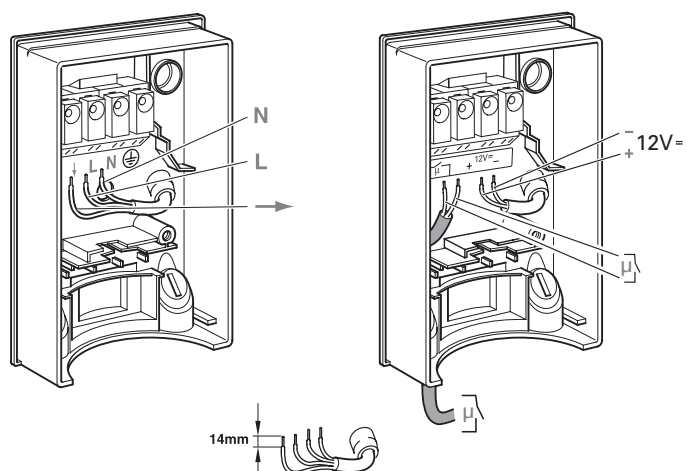

Méretek

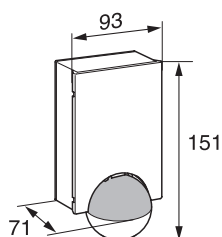

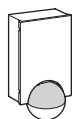

Argus 110 Basic

Rend.sz. MTN565119



Argus 220 Basic

Rend.sz. MTN565219

Érzékelési terület

Argus 110 Basic

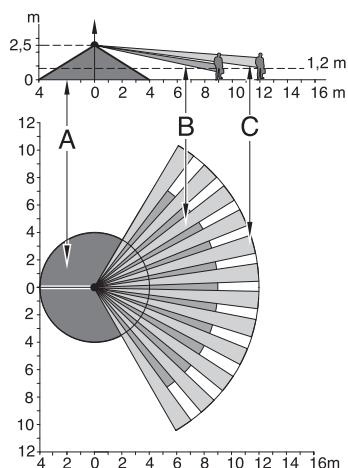

- A = Belső terület, mely 360° sugarú körön belül kb. 4 m.
 B = Középső terület, mely 110° -os érzékelési szögben, az észlelési területen kb. 9×18 m
 C = Külső terület 110° -os érzékelési szögben, az észlelési területen kb. 12×24 m

Argus 220 Basic

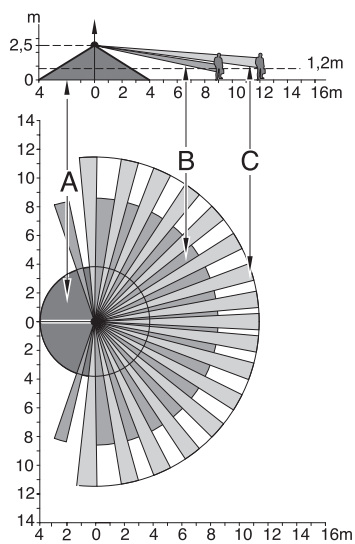

- A = Belső terület, mely 360° sugarú körön belül kb. 4 m.
 B = Középső terület, mely 220° -os érzékelési szögben, az észlelési területen kb. 9×18 m
 C = Külső terület 220° -os érzékelési szögben, az észlelési területen kb. 12×24 m
 Az itt feltüntetett értékek nagyban változhatnak, az időjárási körülményektől függően.

Kezelőelemek

Az Argus kezelőelemek fedőlappal védettek. A beállítások hozzáféréséhez el kell távolítani a fedlapot. A beállított értékek leolvashatók a beállító potméterek pozíciójának megfelelően.

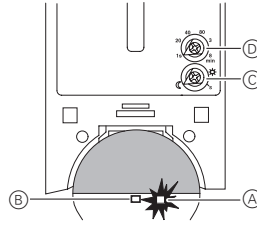

- A = Működésjelző (ha mozgás van, világít)
- B = Fényérzékelő szenzor (nem szabad eltakarni)
- C = Fényérzékenység-szabályzó: Nappali / éjszakai működéshez, fokozatmentesen állítható kb. 3-1000 Lux között
- D = Kapcsolási időtartam beállító: állítható 6 fokozatban kb. 1 mp és 8 perc között

Általános tudnivaló

- Annak érdekében, hogy az észlelési területen a helyi körülményekhez való legjobb módot lehessen elérni, az érzékelőfejet a megfelelő módon kell beállítani. Fali szerelés esetén vízszintesen 12°-ot balra vagy jobbra, és függőleges irányban, 9°-ot felfelé vagy 24°-ot lefelé. Az érzékelőfej állítható tengelyirányban 12°-ban.
- Mennyezetre szereléshez, az érzékelőfej állítható 25°-ban balra vagy jobbra, és a függőleges irányban 4°-ban felfelé vagy 29°-ban lefelé. Az érzékelőfej állítható tengelyirányban 8,5°-ot.
- Igazítsa az érzékelőfejet a figyelemmel kíséri kívánt terület felé és ellenőrizze, hogy a Argus megfelelően kapcsolja a csatlakoztatott terhelést.

Területek blokkolása

Ha vannak interferencia források, mint például a napfény, akkor az észlelési területen a csatlakoztatott lámpatestek bekapcsolódnak, akkor is amikor nem kellene. Ilyenkor maszkot kell használni ezekhez a területekhez.

Telepítési útmutató

Az Argus nagy rugalmasságot biztosít a telepítésnél. Nem csak falra szerelhető, hanem mennyezetre is. A mennyezetre szereléséhez a lencsét át kell forgatni a leírtak szerint (lásd az ábrát).

- Mindig az érzékelővel lefelé rögzítse, így a lecsapódó pára nem okoz gondot a készülék működésében.
- Ügyeljen arra, hogy az Argus érzékelő minden esetben 15-90° között legyen felszerelve. Ellenkező esetben az IP-55 védelem már nem garantált.

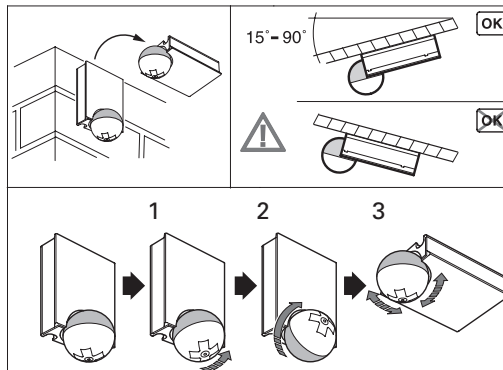

Falra szerelés

A kábelek megfelelő elvezetése érdekében 4 db távtartót lehet használni.

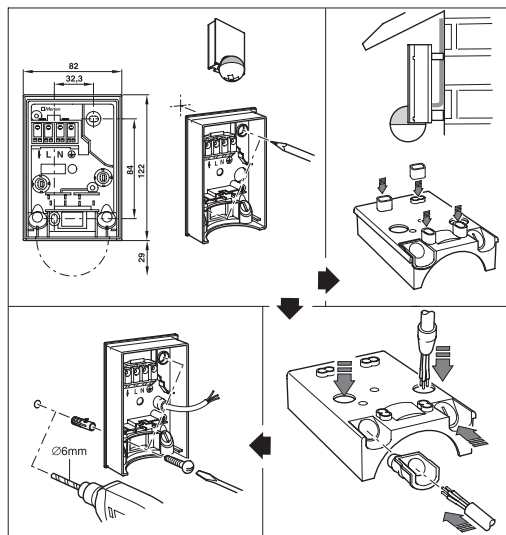

Külső vagy belső sarokba ill. csőre való telepítés.

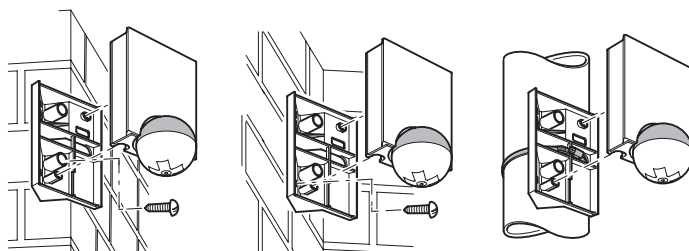

Bekötési ábra

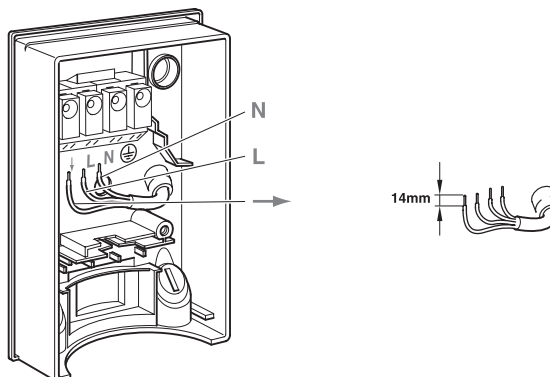

Méretetek

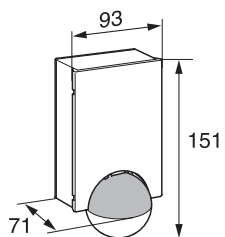

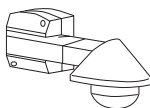

Argus 300

Rendelési szám:
MTN564319

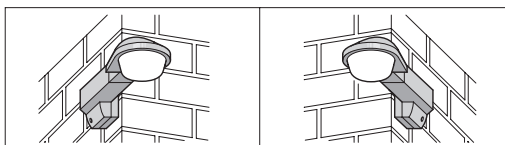

Érzékelési terület

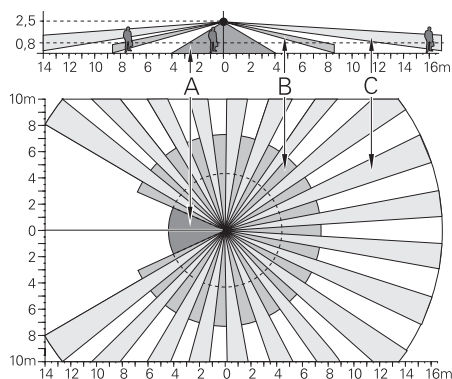

Az itt feltüntetett értékek nagyban változhatnak, az időjárási körülményektől függően.

A = Belső terület, mely 360° sugarú körön belül kb. 4 m.

B = Középső terület, mely 300° érzékelési szögben, az észlelési területen kb. 7 m távolságban.

C = Külső terület 300°-os érzékelési szögben, az észlelési területen kb. 16x20 m.

A három 100°-os szektor beállítása

A 300° észlelési terület három 100°-os szektorra van osztva. Mindegyiket külön lehet beállítani. Ily módon, a külső biztonsági zónát lehet kompenzálni minden szektorban, illetve a hatótávolságot csökkenteni.

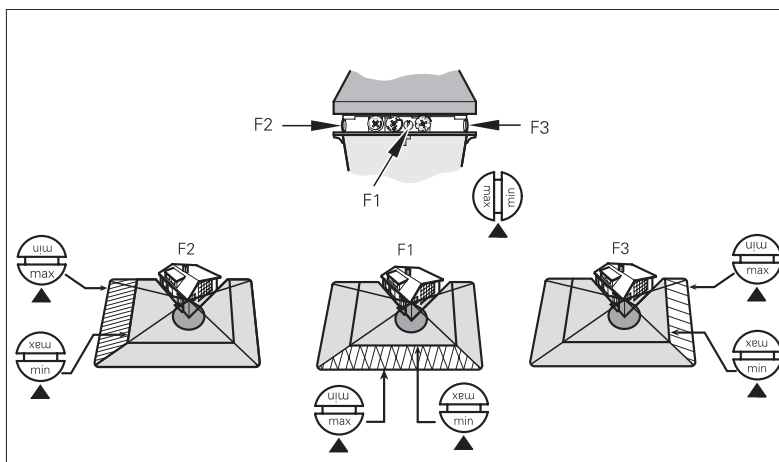

Kezelőelemek

A belső fényérzékelő fokozatmentesen beállítható és a 6 különböző időbeállítás teszi lehetővé a helyi körülmények legjobb beállítását. Az érzékelők látószöge állítható, hogy a külső zavaró tényezőket kizárhassuk.

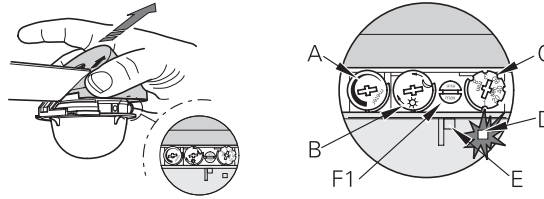

- A = Érzékenység
- B = Fényerősség
- C = Időkésleltetés
- D = Működésjelző
- E = Fényérzékelő szenzor (nem szabad eltakarni)
- F1 = Látószög-beállító

A három csavarral lehet állítani az érzékenység F1, F2 és F3, a maximális és minimális nagyságát három egyenlő 100°-os látószögű szektorban. Ha a "min" fokozatba állítjuk, akkor a látószög a szektorban 60%-kal csökken. Az érzékenység beállítása ugyanígy érvényes mindegyik szektorban.

Általános tudnivaló

Annak érdekében, hogy az észlelési területen a helyi viszonyokhoz alkalmazkodni lehessen, lehetőség van arra, hogy az érzékelőfejet vízszintesen 30°-ban jobbra vagy balra forgassuk. Továbbá a teljes érzékelőfej is elforgatható.

A piros LED a funkcionális kijelző alatt található a lencse mögött. Ez az integrált funkciókijelző lehetővé teszi az Argus érzékelő gyors és egyszerű a telepítését a felszerelés helyén.

Telepítési útmutató

Az univerzális kivitel lehetővé teszi, hogy az érzékelőket a ház sarkaiban is fel lehessen szerelni anélkül, hogy további tartozékokat kellene beszerezni.

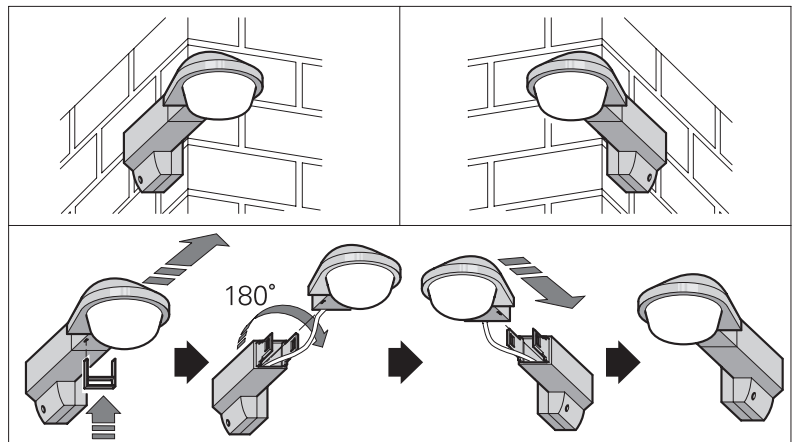

A felfogatási oldal módosításához, nyomja meg az U-alakú reteszelőbilincset az alsó oldalon, amennyire csak lehetséges. Távolítsa el az érzékelőfejet. Forgassa el a fali konzolt 180°-kal, majd tegye vissza az érzékelőfejet.

Felfogató kar megnövelése

Ha szükséges, akkor lehetőség van a felfogató kar megnövelésére, az MTN554399 rendelési számú kiegészítővel.

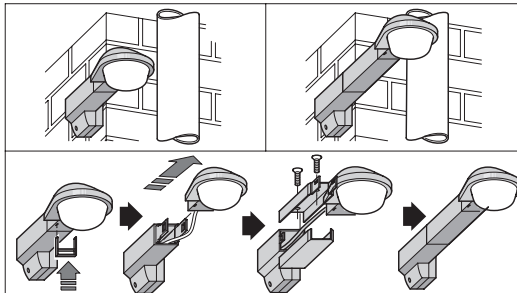

A közlekedés irányának megfelelő telepítés

A lehető legjobb működés eléréséhez oldalfalra kell felszerelni az érzékelőt úgy, hogy az észlelési területen derékszögben történjen.

Ha az Argus oly módon lenne felszerelve, hogy a mozgás egyenesen történik a mozgásérzékelő szenzorához képest, akkor az az érzékelési tartomány jelentős csökkenését eredményezné.

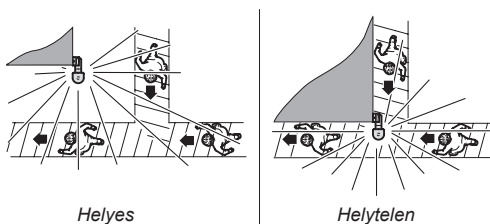

Méretetek

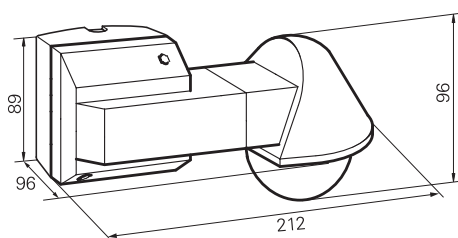

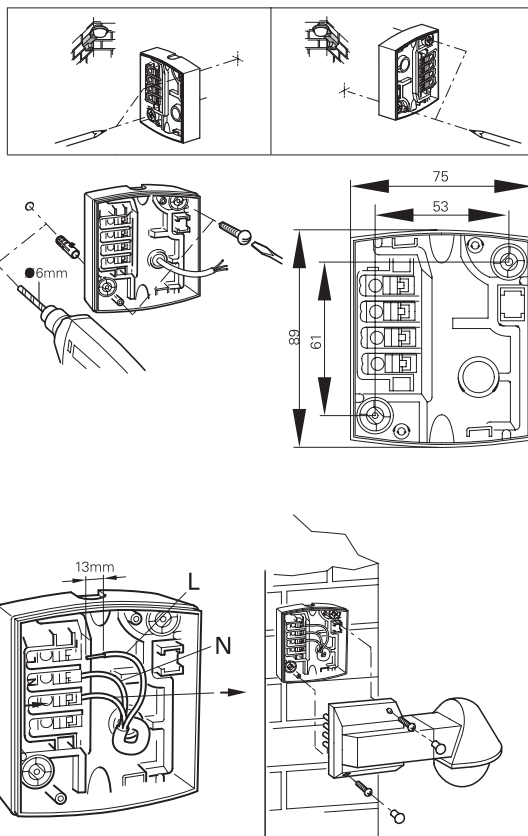

Területek blokkolása

Ha vannak interferencia források, mint például a napfény, akkor az észlelési területen a csatlakoztatott lámpatestek bekapcsolódnak, akkor is amikor nem kellene. Ilyenkor maszkot kell használni ezekhez a területekhez.

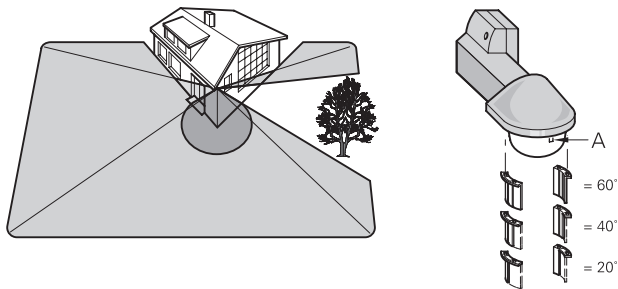

A = Fényérzékenység-beállító. Nem szabad letakarni, mert akkor az érzékelő nem működik megfelelően.

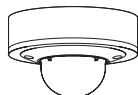

Argus 360

Rend.sz.: MTN564419

Érzékelési terület

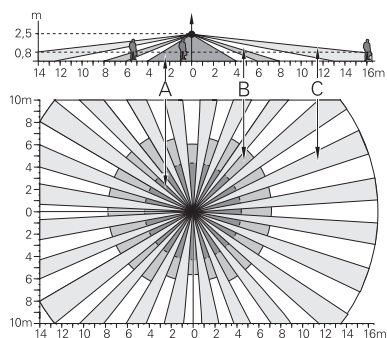

Az itt feltüntetett értékek nagyban változhatnak, az időjárási körülményektől függően.
 A = Belső terület, mely 360° sugarú körön belül kb. 4 m.
 B = Középső terület, mely 360° sugarú körön belül kb. 7 m.
 C = Külső terület 360°-os érzékelési szögben, az észlelési területen kb. 30 m mélységben (16 m előre és 14 m hátra), és 20 m szélességben.

Kezelőelemek

A belső fényérzékelő fokozatmentesen beállítható és a 6 különböző időbeállítás tesztje lehetővé teszi a helyi körülmények legjobb beállítását.

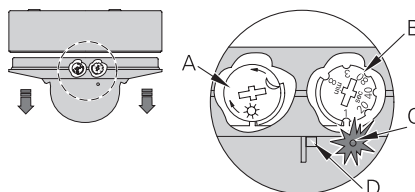

A = Fényerősség
 B = Időkésleltetés
 C = Működésjelző
 D = Fényérzékelő szenzor (nem szabad eltakarni)

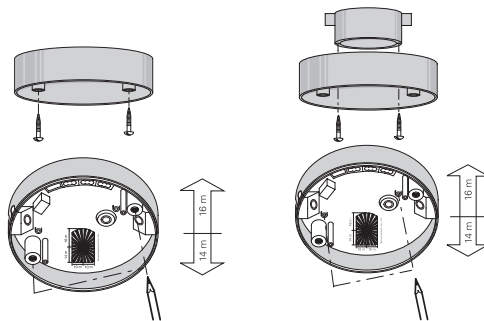

Mennyezeti szerelés

Elhaladás irányától függő telepítés

A lehető legjobb működés érdekében az érzékelőt úgy kell felszerelni, hogy a mozgások derékszögben essenek az érzékelőhöz. Emiatt nem alkalmas folyosóra, vagy hosszú szakaszok lefedésére.

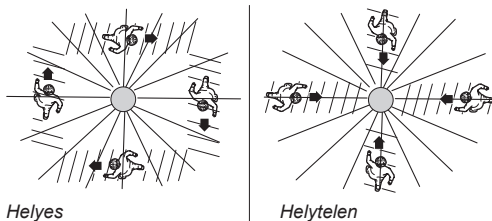

Helyes

Helytelen

Méretetek

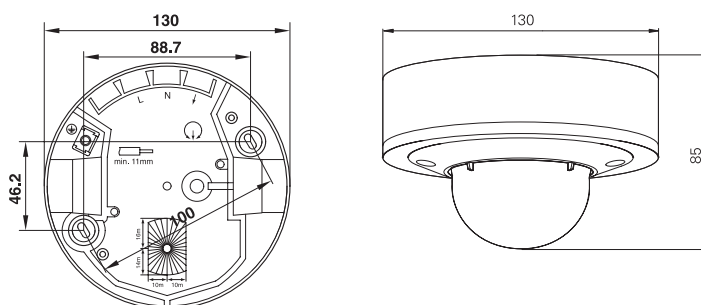

Önállóan használt mód

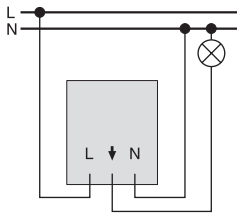

Mozgásérzékelő

Érzékelők párhuzamosan egy körön belül

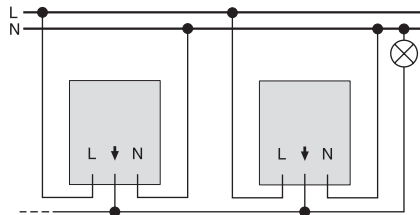

Mozgásérzékelő Mozgásérzékelő

Nyomóval távvezérelt mód

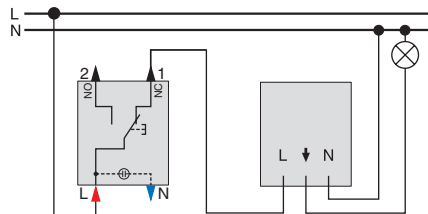

Váltóérintkezős nyomó,
nullával
MTN3156-0000 Mozgásérzékelő

Meglévő váltókapcsolós mód

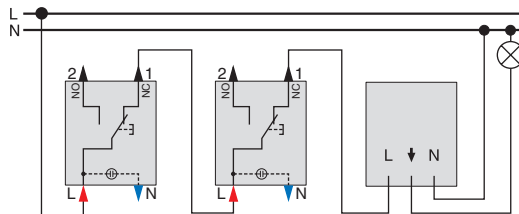

Váltóérintkezős
nyomó, nullával Váltóérintkezős
nyomó, nullával Mozgásérzé-
kelő

A nyomógomb 2 mp-ig lenyomva tartása után az érzékelő működésbe lép.

A nyomógomb 2 mp-ig lenyomva tartása után az érzékelő működésbe lép.

Kétpólusú kapcsolós mód

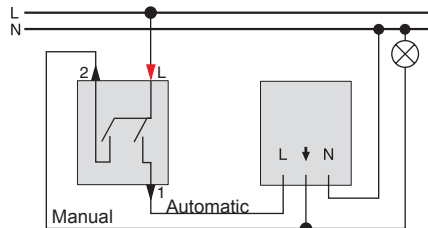

Váltókapcsoló
MTN3115-0000 Mozgásérzékelő

Váltó- és egypólusú kapcsolós mód

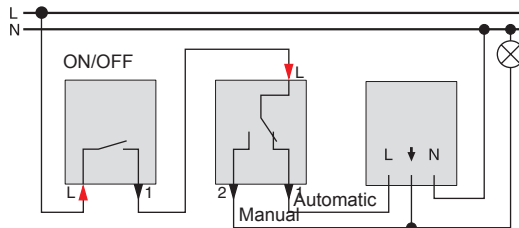

Egypólusú
kapcsoló Váltókapcsoló
MTN3116-0000 Mozgásérzékelő

Az áramkört a kétpólusú kapcsolóval lehet ki- és bekapcsolni.

Az áramkört az egypólusú kapcsolóval lehet ki- és bekapcsolni.

Argus lépcsőházi automatás körben

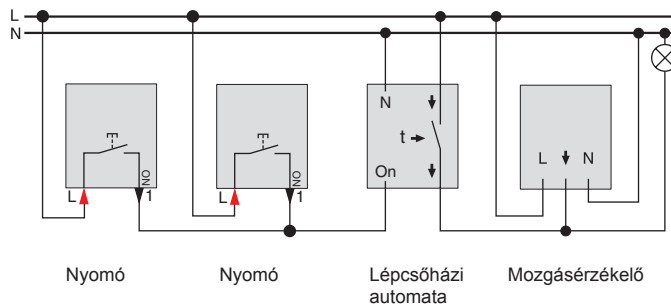

A mozgásérzékelő vagy a lépcsőházi automata kapcsolja a világítást.

Argus relét és nyomót tartalmazó körben

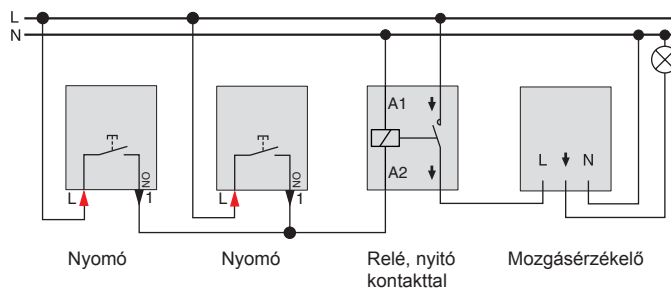

A nyomót 2-3 mp-ig nyomvatartva, az érzékelő bekapcsol.

Argus és egypólusú kapcsoló

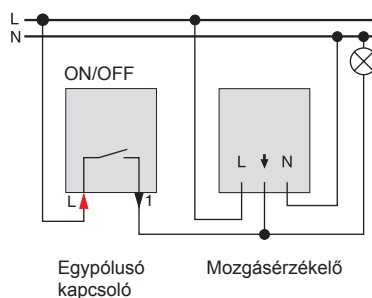

Argus 180 mozgásérzékelő modul

Merten / M-Smart / M-Plan / M-Elegance (rend. sz. MTN5784..., MTN5755.);
Merten Artec / Antik (rend. sz. MTN5786.);

**Argus 180 mozgásérzékelő modul,
kapcsolóval**

Merten / M-Smart / M-Plan / M-Elegance (rend. sz. MTN5785..., MTN5728.);
Merten Artec / Antik (rend. sz. MTN5795.);

Argus 180 /2,2 m mozgásérzékelő modul

Merten / M-Smart / M-Plan / M-Elegance (rend. sz. MTN5687..., MTN5688..)

Funkciók

Az Argus modul érzékeli a mozgó hőforrásokat, például emberek, 180° sugarú körön belül. Az Argus betétekhez csatlakoztatnunk kell még egy elektronikus kapcsolóbetétet (MTN576799, ohmikus terhelés) vagy egy relés kapcsolóbetétet (MTN576897 Ohmos, induktív vagy kapacitív terhelés), és így könnyen helyettesíthető a hagyományos villanykapcsoló.

Ha érzékeli a mozgásérzékelő, a csatlakoztatott lámpák felkapcsolódnak és a beállított idő elteltével ismét lekapcsolódnak. Az idő 1 mp és 8 perc között állítható. Ha közben ismét érzékelés történik, a visszazámlálás előlől kezdődik.

Beépített fényérzékelővel rendelkeznek. Ennek köszönhetően a világítás csak akkor kapcsolódik fel, ha ténylegesen szükség van rá. Az érzékenység 5-1000 lux között állítható. A kapcsolós érzékelő esetén kézi működtetésre is van mód.

Időbeállítás

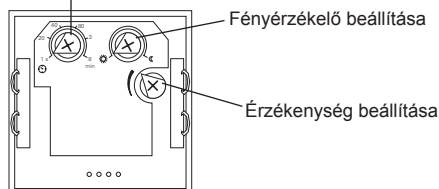

Elektronikus és relés betétek

Elektronikus betét esetén max. 2, relés betét esetén max. 4 egység köthető párhuzamosan egy áramkörben.

Az elektronikus betét csak ohmikus terheléshez használható és 2 vezetékes rendszerek helyére (nulla bekötés nélkül) használható.

Az elektronikus betét minden terheléshez használható és 3 vezetékes rendszerek helyére (nulla bekötéssel) használható.

Telepítési útmutató

Mindig a legoptimálisabb helyre helyezzük az érzékelőket

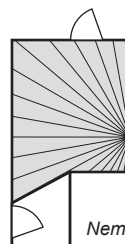
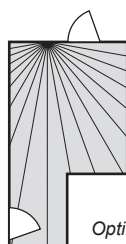

- Nem kapcsolható lámpákat kell szerelni az Argus érzékelővel egy helyiségbe, mert a mozgásérzékelőt befolyásolja a lámpa által kisugárzott hő.
- Kerülje a közvetlen napfényt, ez tönkretelheti az érzékelőt.
- Az Argus szilárd felületre kell szerelni, mert minden mozgás befolyásolja az érzékelést.

Argus 180 /2,2 m mozgásérzékelő modulhoz:

- a felszerelése a földtől számított 2,2 m-re ajánlatos.

Argus 180 mozgásérzékelő modulhoz:

- a felszerelése a földtől számított 1-1,5 m-re ajánlatos.
- ha ebbe a magasságba telepítjük, akkor a kistestű háziállatok mozgása nem befolyásolja a működést.

Területek blokkolása

Argus 180 /2,2 m mozgásérzékelő modul

Ha vannak interferencia-források, mint például a napfény, akkor az észlelési területen a csatlakoztatott lámpatestek bekapcsolódnak, akkor is amikor nem kellene. Ilyenkor maszkot kell használni ezekhez a területekhez.

Elektronikus mozgásérzékelő betét bekötési ábrája

Önállóan használt mód

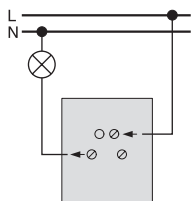

Elektronikus betétek párhuzamosan egy körön belül.

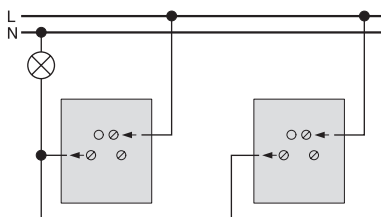

Nyomógombokkal kombinált mód

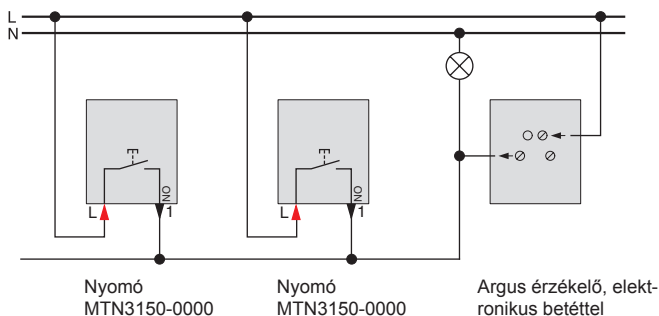

Meglévő hagyományos kábelezés esetén is használható ez a módozat.

- Maximum terhelés 300 W.
- Csak ohmikus terhelésekhez.
- Maximum 2 db Argus elektronikus betét használható párhuzamosan egy körön belül.

Relés mozgásérzékelő betét bekötési ábrája

Önállóan használt mód

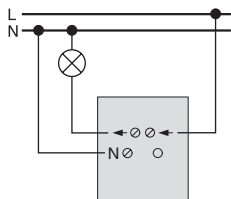

Váltóérezékelős nyomókkal kombinált mód

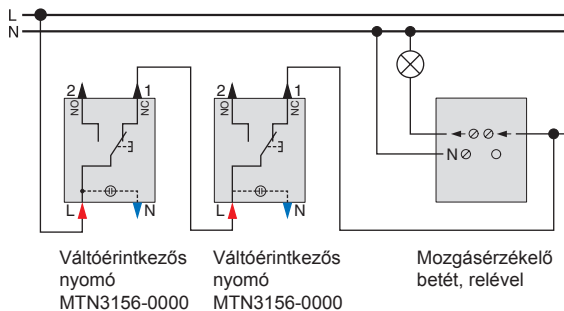

Relés betétek párhuzamosan egy körön belül.

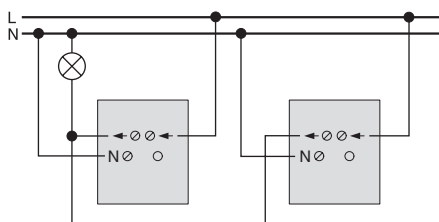

Maximum 4 db Argus relé betét használható párhuzamosan egy körön belül.